



GB BENCH GRINDER

Instruction manual

F Touet

Manuel d'instructions

D Tischschleifer

Betriebsanleitung

I Smerigliatrice da banco

Istruzioni per l'uso

NL Tafelslijpmachine

Gebruiksaanwijzing

E Amoladora de banco

Manual de instrucciones

**GB602
GB602W
GB801**

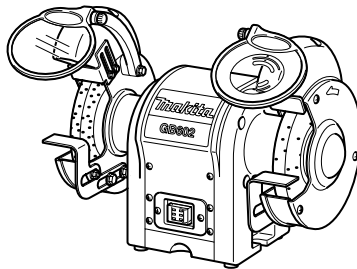

GB602/GB801

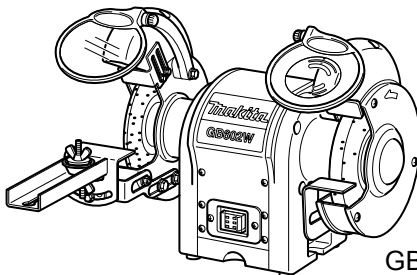

GB602W

PRODUCT SPECIFICATIONS

Model	GB602	GB602W	GB801
Wheels:			
Diameter	6 in. (150 mm)	6 in. (150 mm) 6 in. (150 mm)	8 in. (205 mm)
Width	5/8 in. (16 mm)	1/4 in. (6.4 mm) 5/8 in. (16 mm)	3/4 in. (19 mm)
Arbor Hole	1/2 in. (12.7 mm)	1/2 in. (12.7 mm) 1/2 in. (12.7 mm)	5/8 in. (15.88 mm)
No load speed (min ⁻¹)	2,850 (50Hz) 3,450 (60Hz)	2,850 (50Hz) 3,450 (60Hz)	2,850 (50Hz) 3,450 (60Hz)
Power Input	250W	250W	550W
Overall length	375 mm	375 mm	395 mm
Net Weight	9.4 kg	9.5 kg	20.5 kg



..... Look for this symbol to point out important safety precautions.
It means attention!! Your safety is involved.

RULES FOR SAFE OPERATION

Safe operation of this power tool requires you read and understand this operator's manual and all labels affixed to the tool. Safety is a combination of common sense, staying alert, and knowing how your bench grinder works.

READ ALL INSTRUCTIONS

- **KNOW YOUR POWER TOOL.** Read the operator's manual carefully. Learn the applications and limitations as well as specific potential hazards related to this tool.
- **GUARD AGAINST ELECTRICAL SHOCK** by preventing body contact with grounded surfaces. For example: pipes, radiators, ranges, and refrigerator enclosures.
- **KEEP GUARDS IN PLACE** and in working order. Never operate the tool with any guard or over removed. Make sure all guards are operating properly before each use.
- **REMOVE ADJUSTING KEYS AND WRENCHES.** Form habit of checking to see keys and adjusting wrenches are removed from tool before turning it on.
- **KEEP THE WORK AREA CLEAN.** Cluttered work areas and workbenches invite accidents.
- **AVOID DANGEROUS ENVIRONMENTS.** Do not use power tools near gasoline or other flammable liquids, in damp or wet locations or expose them to rain. Keep work area well lighted.
- **KEEP CHILDREN AND VISITORS AWAY.** All visitors should wear safety glasses and be kept a safe distance from work area.
- **MAKE WORKSHOP CHILD PROOF** with padlocks, master switches, or by removing starter keys.
- **DON'T FORCE THE TOOL.** It will do the job better and safer at the rate for which it was designed.

- **USE THE RIGHT TOOL.** Do not force the tool or attachment to do a job for which it was not designed.
- **USE THE PROPER EXTENSION CORD.** Make sure your extension cord is in good condition. When using an extension cord, be sure to use one heavy enough to carry the current your product will draw. An undersized cord will cause a drop in line voltage resulting in loss of power and overheating. A wire gauge size (A.W.G) of at least 16 is recommended for an extension cord 8 meters or less in length. If in doubt, use the next heavier gauge. The smaller the gauge number, the heavier the cord.
- **INSPECT EXTENSION CORDS PERIODICALLY** and replace if damaged.
- **WEAR PROPER APPAREL.** Do not wear loose clothing, neckties. Or jewelry that can get caught in the tool's moving parts and cause personal injury. Non-solid footwear is recommended when working outdoors. Wear protective hair covering to contain long hair.
- **ALWAYS WEAR SAFETY GLASSES WITH SIDE SHIELDS.** Everyday eyeglasses are NOT safety glasses.
- **PROTECT YOUR LUNGS.** Wear a face or dust mask if the cutting operation is dusty.
- **PROTECT YOUR HEARING.** Wear hearing protection during extended periods of operation.
- **DON'T ABUSE CORD.** Never carry tool by the cord or yank it to disconnect from receptacle. Keep cord away from heat, oil, and sharp edges.
- **DO NOT OVERREACH.** Keep proper footing and balance at all times.

- **MAINTAIN TOOLS WITH CARE.** Keep tools sharp and clean for best and safest performance. Follow instructions for lubricating and changing accessories.
- **NEVER LEAVE TOOL RUNNING UNATTENDED.** TURN POWER OFF. Disconnect all tools when not in use, before servicing, or when changing attachments, wheels, etc.
- **AVOID ACCIDENTAL STARTING.**
- **USE RECOMMENDED ACCESSORIES.** The use of improper accessories may cause risk of injury.
- **DO NOT** use wheels with incorrect size bore. NEVER use wheel washers or wheel that are defective or incorrect and NEVER touch grinding wheel or other moving parts.
- **NEVER STAND ON TOOL.** Serious injury could occur if the tool is tipped or if the wheel is unintentionally contacted.
- **DIRECTION OF FEED.** Be aware of wheel rotation direction; never grind without the work rest being properly set. NEVER grind more than one workpiece at a time.

⚠ WARNING

Wheel coasts after turn off.

- **CHECK DAMAGED PARTS.** Before further use of the tool, a guard or other part that is damaged should be carefully checked to determine that it will operate properly and perform its intended function. Check for alignment of moving parts, binding of moving parts, breakage of parts, mounting and any other conditions that may affect its operation. A guard or other part that is damage must be properly repaired or replaced by an authorized service center to avoid risk of personal injury.
- **KEEP TOOL DRY, CLEAN, AND FREE FROM OIL AND GREASE.** Always use a clean cloth when cleaning. Never use brake fluids, gasoline, petroleum-based products, or any solvents to clean tool.
- **INSPECT POWER SUPPLY AND EXTENSION CORDS PERIODICALLY** and, if damaged, have repaired by a qualified service technician. Stay constantly aware of cord location and keep it well away from the rotating wheel.
- **NEVER USE IN AN EXPLOSIVE ATMOSPHERE.** Normal sparking of the motor or sparking from grinding metal could ignite fumes.
- **USE OUTDOOR EXTENSION CORDS.** Use only extension cords with approved ground connection that are intended for use outdoors and so marked.
- **NEVER** reach to pick up a workpiece, a piece of scrap, or anything else that is in or near the grinding path of the wheel.
- **AVOID AWKWARD OPERATIONS AND HAND POSITIONS** where a sudden slip could cause your hand to move into the wheel. ALWAYS make sure you have good balance.
- **NEVER** stand or have any part of your body in line with the path of the wheel.

- **DO NOT USE TOOL IF SWITCH DOES NOT TURN IT ON AND OFF.** Have defective switches replaced by an authorized service center.
- **DO NOT TURN THE MOTOR SWITCH ON AND OFF RAPIDLY.** This could cause the wheel to loosen and could create a hazard. Should this ever occur, stand clear and allow the wheel to come to a complete stop. Disconnect your grinder from the power supply and securely retighten the wheel nut.

⚠ WARNING:

When servicing use only identical replacement parts. Use of any other parts may create a hazard or cause product damage.

- **USE ONLY FLANGES** furnished with this bench grinder.
IF ANY PART OF THIS GRINDER IS MISSING or should break, bend, or fail in any way, or should any electrical component fail to perform properly, shut off the power switch, remove the machine plug from the power source and have damaged, missing, or failed parts replaced before resuming operation.
- **MAKE SURE THE GRINDING IS SECURELY MOUNTED** as described in the operating instructions before connecting the tool to a power supply.
- **DO NOT OVERTIGHTEN THE WHEEL NUT,** excessive tightening cause the wheel to crack during operation.
- **INSPECT GRINDING WHEEL** for visible defects. Check the wheel for fissures and cracks, and test for normal operation prior to use.
- **ADJUST** distance between wheel and work rest to maintain 1.6 mm. or less separation as the diameter of the wheel decreases with use. The value of separation used in the marking is to be the separation recommended by the manufacturer but shall not be more than 3.2 mm.
- **ALWAYS EASE THE WORKPIECE AGAINST THE ABRASIVE WHEEL.** When starting to grind. A harsh impact can break the wheel. Use light pressure when starting to grind; too much pressure on a cold wheel can cause the wheel to crack.
- **RISK OF INJURY DUE TO ACCIDENTAL STARTING.** Do not use in an area where children may be present.
- **NEVER START THE GRINDER** when the wheel is contact with the workpiece.
- **SECURE WORK.** Always hold workpiece firmly against the work rest.
- **DO NOT USE THE BENCH GRINDER** if the flange nut or clamp nut is missing or if the spindle shaft is bent.
- **FREQUENTLY** clean grinding dust from beneath grinder.
- **DO NOT OPERATE THIS TOOL WHILE UNDER THE INFLUENCE OF DRUGS, ALCOHOL, OR ANY MEDICATION.**
- **ALWAYS STAY ALERT.** Do not allow familiarity (gained from frequent use of grinder) to cause complacency.

- A careless fraction of a second is sufficient to inflict severe injury.
- **STAY ALERT AND EXERCISE CONTROL.** Watch what you are doing and use common sense. Do not operate tool when you are tired. Do not rush.
- **SAVE THESE INSTRUCTIONS.** Refer to them frequently and use them to instruct other users. If you loan someone this tool, loan them these instructions also.

⚠ WARNING:

Some dust created by power sanding, sawing, grinding, drilling, and other construction activities contains chemicals known to cause cancer, birth defects or other reproductive harm. Some examples of these chemicals are:

- lead from lead-based paints.
- crystalline silica from bricks and cement and other masonry products, and
- arsenic and chromium from chemically treated timber.

Your risk from these exposures varies, depending on how often you do this type of work. To reduce your exposure to these chemicals: work in a well ventilated area, and work with approved safety equipment, such as those dust masks that are specially designed to filter out microscopic particles.



The purpose of safety symbols is to attract your attention to possible dangers. The safety symbols, and the explanations with them, deserve your careful attention and understanding. The safety warning does not by themselves eliminate any danger. The instructions or warning they give are not substitutes for proper accident prevention measures.

SYMBOL MEANING



SAFETY ALERT SYMBOL:

Indicates danger, warning, or caution. May be used in conjunction with other symbols or pictographs.



DANGER:

Failure to obey a safety warning will result in serious injury to yourself to other. Always follow the safety precautions to reduce the risk fire, electric shock and personal injury.



WARNING:

Failure to obey a safety warning may result in property damage or personal injury to yourself or to others. Always follow the safety precautions to reduce the risk of fire, electric shock and personal injury.



CAUTION: Failure to obey a safety warning may result in property damage or personal injury to yourself or to others. Always follow the safety precautions to reduce the risk of fire, electric shock and personal injury.

NOTE:

Advises you of information or instructions vital to the operation or maintenance of the equipment.

⚠ WARNING:

Do not attempt to operate this tool until you have read thoroughly and understand completely all instructions, safety rules, etc. contained in this manual. Failure to comply can result in accidents involving fire, electric shock, or serious personal injury. Save this operator's manual and review frequently for continuing safe operation and instructing others who may use this tool.



⚠ WARNING:

The operation of any grinding can result in foreign objects being thrown into your eyes, which can result in severe eye damage. Before beginning power tool operation, always wear safety goggles or safety glasses with side shields and a full-face shield when needed. We recommend Wide Vision Safety Mask for use over eyeglasses or standard safety glasses with side shields.

UNPACKING

- Carefully remove all parts from the shipping carton.
- Lift the bench grinder from the carton and place it on a work surface.
- Do not discard the packing materials until you have carefully inspected the machine, identified all loose parts, and satisfactorily operated your bench grinder.
- Examine all parts to make sure no breakage or damage has occurred during shipping.
- If all parts have been included, proceed to assembly.
- If any parts are damaged or missing, do not attempt to plug in the tool or turn it on until the damaged or missing parts are obtained and installed correctly.
- Contact your nearest dealer for assistance if parts are missing or damaged.

⚠ WARNING:

If any parts are missing do not operate this machine until the missing parts are replaced. Failure to do so could result in possible serious injury.

STANDARD EQUIPMENT

GB602

- Wrench 8-19 1
- Wrench 10-13 1
- Safety goggles 1

GB801

- Wrench 8-24 1
- Wrench 10-13-17 1
- Safety goggles 1

GB602W

- Wrench 8-19 1
- Wrench 10-13 1
- Left Work Rest 1
- Safety goggles 1

FEATURES

KNOW YOUR BENCH GRINDER

See Fig. 3.

Before attempting to use your new tool, familiarize yourself with all operating features and safety requirements.

Carefully read this operator's manual before using your grinder.

POWER SWITCH

An easy access On/Off switch convenience and safety.

MOTOR

Powered by a precision-built electric induction motor, your bench grinder has sufficient power to handle tough grinding jobs.

GRINDING WHEEL

Equipped with coarse and fine grinding wheels to suit most applications.

NOTE:

New wheels sometimes require dressing to true up the face of the wheel.

SAFETY EYE SHIELD AND SPARK DEFLECTOR

The safety shields and spark deflectors are adjustable for operator convenience. Operating the grinder without these features attached could result in serious injury. Do not grind with the safety shield raised; always wear safety glasses for personal protection.

WORK REST

The work rests are independently adjustable to compensate for wheel wear. Before grinding, make certain the work rests are adjusted properly. Generally the object being ground is done slightly above center of the grinding wheel.

Adjust the distance between the wheel and work rest to maintain 1.6 mm. or less separation as diameter of the wheel decreases with use.

With a permanently mounted work light that automatically lights the work area for safer, more accurate grinding and sharpening.

COOLANT TRAY

When grinding, metal objects become heated quickly. It is important to keep moving the object back and forth across the grinding wheel and to cool the object frequently using the grinder's Coolant Tray.

GB602/GB801 (Fig. 3)

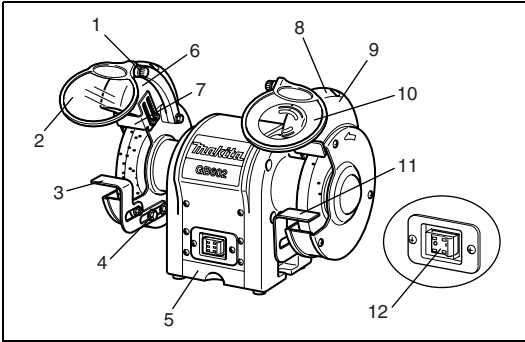

1. Adjustable knob
2. Safety eye shield
3. Work rest (left)
4. Adjustment bolts
5. Coolant tray
6. Auto-ON (work light)
7. Spark deflector (left)
8. Spark deflector (right)
9. Lamp cover
10. Safety eye shield with magnifying glass
11. Work rest (right)
12. Power switch

GB602W (Fig. 4)

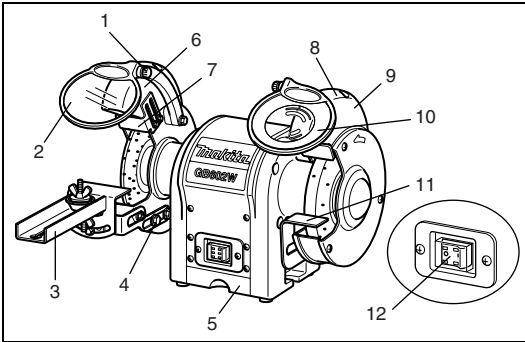

1. Adjustable knob
2. Safety eye shield
3. Saw blade sharpening kit
4. Adjustment bolts
5. Coolant tray
6. Auto-ON (work light)
7. Spark deflector (left)
8. Spark deflector (right)
9. Lamp cover
10. Safety eye shield with magnifying glass
11. Work rest (right)
12. Power switch

ASSEMBLY

MOUNTING SAFETY EYE SHIELDS

See Fig. 5-6.

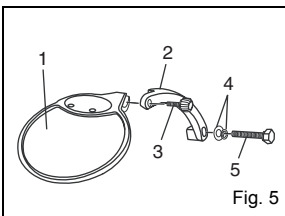

1. Safety eye shield
2. Eye shield mounting arm
3. Adjustable knob
4. Washer
5. Hex bolt

Fig. 5

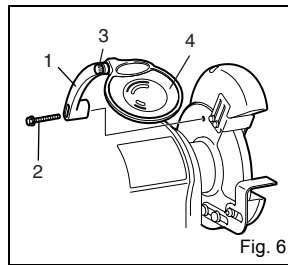

1. Eye shield mounting arm
2. Hex bolt
3. Adjustable knob
4. Safety eye shield

Fig. 6

Mount the left and right eye shield-mounting arm To the inside of the wheel guards using the clamp Brackets, hex bolts (M6 X 30 mm), and washers (6 mm).

Use the illustration as a guide to determine which eye shield mounting arm is mounted on the left and which eye

shield mounting arm is mounted on the right of the grinder.

Once eye shield mounting arms are firmly in place, slide the shield bracket onto the eye shield-mounting arm.

Tighten the adjustable knob leaving it loose enough to allow the safety eye shield to be raised and lowered easily.

▲ WARNING:

To prevent personal injury, never operate the bench grinder unless the safety eye shields and spark deflectors are properly installed and in place.

WORK REST

GB602/GB801/GB602W

See Fig. 7.

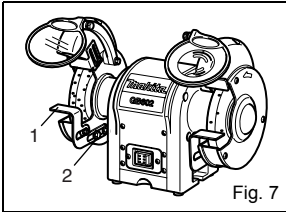

1. Work rest bracket
2. Hex bolt

Mount the work rests to the work rest bracket using the two hex bolts.

Before tightening the bolts, adjust the gap between the Grinding wheel and work rest to a maximum of 1.6 mm. Tighten securely.

GB602W only

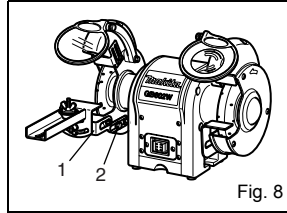

1. Work rest
2. Hex bolt

Mount the blade work rest to the work rest bracket using the two hex bolts.

Before tightening the bolts, adjust the gap between the Grinding wheel and work rest to a maximum of 1.6 mm. Tighten securely.

OPERATION

BASIC OPERATION

▲ WARNING:

Always wear safety goggles or safety glasses with side shields during power tool operation or when blowing dust. If operation is dusty, wear a dust mask.

To be efficient and work as designed, your tools should be kept sharp. Dull tools can and will cause accidents.

Bench Grinders are ideal for sharpening tools such as chisels, planer blades, scissors, etc., and for removing rust or corrosion.

▲ WARNING:

Never sharpen or grind anything made of aluminum.

Grinders remove material rapidly so pressure is the key to efficient grinding.

The proper way to sharpen a tool and avoid overheating is:

- Keep a tool on the work rest firmly at the correct the wheel.
- Keep the object in constant motion, moving it at an even pace.
- Never force a tool against the grinding wheel.
- Keep the tool cool by using either a cooling tray, or a pan of water.
- The grinding wheel should rotate "into" the object being sharpened.

NOTE:

Excessive pressure may damage the tool, cause the motor to overheat, and prematurely wear down the grinding wheel.

▲ WARNING:

Excessive pressure on a cold wheel cause the wheel to crack.

GB801 only

Balancing the grinding wheel

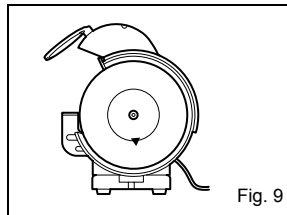

When the grinding wheel only is mounted, the heaviest section will assume the lowest Position. Mark this section as in the Fig. 9.

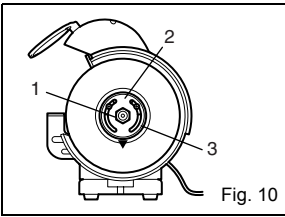

1. Nut
2. Flange
3. Balance weight

Fig. 10

In this condition (Fig. 9) install the flange and balance weight.

The balance weight should be positioned above as seen in the Fig. 10.

Then, temporarily tighten the flange with the installing nut.

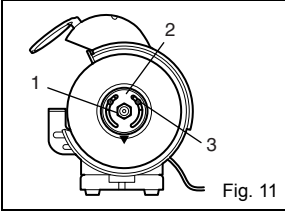

1. Nut
2. Balance weight
3. Stopper screw

Fig. 11

In condition Fig. 10, move the balance weight so that when the wheel is turned it will not stop at the same place but at random. Then fasten the stop screws on the balance weight and firmly tighten the flange nut.

GB602W only

How to attach saw blade-sharpening kit

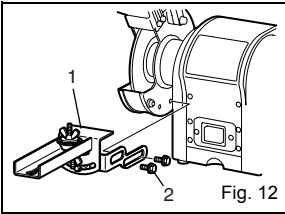

1. Saw blade sharpening kit
2. Bolt

Fig. 12

■ Assembly and attach saw blade sharpening kit as in Fig. 12.

Before using, make sure it is securely fastened.

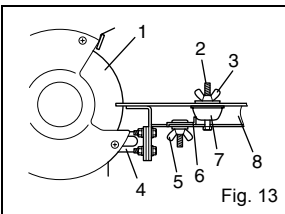

1. Grinding wheel
2. Screw
3. Wing nut A
4. Tool rest holder
5. Wing nut B
6. Stopper
7. Holder B
8. Tool rest

Fig. 13

Place the saw blade between holder A and holder B. Then secure the assembly on the screw with the wing nut A.

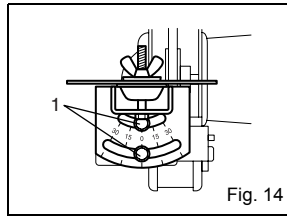

1. Hex bolt

Fig. 14

The angle adjustment can be made by loosening the hex bolts on the bevel scale plate. After adjusting the angle, tighten the hex bolts securely.

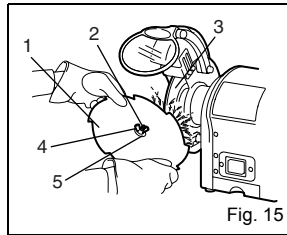

1. Saw blade
2. Screw
3. Grinding wheel
4. Wing nut A
5. Holder A

Fig. 15

Loosen the wing nut B and slide the holder B so that the "gullet" or slot between the saw blade Teeth just comes in contact with the edge of the Wheel. Slide the stopper so that it comes in contact with the holder B and tighten the wing nut B securely.

▲ WARNING:

Always disconnect the bench grinder from the power source before performing any assembly or adjustment.

Failure to do so could result in accidental starting resulting in possible serious personal injury.

WHEEL REPLACEMENT

See Fig. 16.

If you must replace a grinding wheel, be sure to obtain one with a safe rated speed at least as high as the "no load speed" RPM marked on the data plate of the grinder and which is marked to comply with SAA.

To replace the grinding wheel, remove the wheel cover by loosening the screws with holding the nut wrench.

Loosen the wheel nut in a clockwise direction for the left side and a counterclockwise direction for the right side using. Remove the outer flange and grinding wheel. To install a new grinding wheel, reverse the above procedure.

Be sure the grinding wheel and outer flange are properly seated on the spindle shaft.

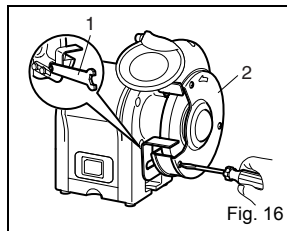

1. Wrench
2. Wheel cover

Fig. 16

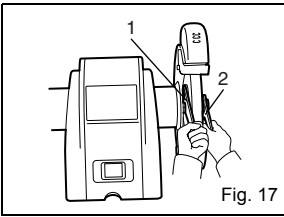

1. Wrench 8
2. Wrench 10

Fig. 17

MAINTENANCE

⚠ WARNING:

When servicing, using only replacement parts. Use of other part may create a hazard of cause product damage.

GENERAL

Keep the bench grinder clean. Remove dust from working parts and beneath the grinder frequently.

Make sure the bench grinder operates properly. Check screws, nuts, and bolts for tightness.

EXTENSION CORDS

The use of any extension cord will cause some loss of power. To keep the loss to a minimum and to prevent tool overheating, use an extension cord that is heavy enough to carry the current the tool will draw.

A wire gauge size (A.W.G) of at least 16 is recommended for an extension cord 8 meters or less in length. When working outdoors, use an extension cord that is suitable for outdoor use. The cord's jacket will be marked WA.

⚠ WARNING:

Check extension cords before each use. If damaged, replace immediately. Never use tool with damaged cord since touching the damaged area could cause electrical shock resulting in serious injury.

WORKLIGHT BULB REPLACEMENT

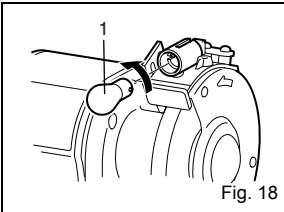

1. Light bulb

Fig. 18

When the light bulb is worn out and no longer working, unfasten the screws which fix the lamp cover, then gently remove the bulb from the holder by pushing in and turning anticlockwise. Contact your dealer for replacement part.

To replace, gently push the light bulb into the insert and turn clockwise, then fix the lamp cover in the revise order.

WHEEL DRESSING TOOL (Accessory)

Dressing a wheel is done to renew sharpness or to true up the face of the wheel.

Set the work rest of the bench grinder at a slight angle and brace the wheel-dressing tool against it. Do not make contact with the grinding wheel until after you have turned on the motor and the wheel is rotating at full speed. Press the dressing tool slightly against the rotating wheel until you get a bite, then move slowly from side across the wheel. A small bite and many passes are better than a big bite and one pass. Work cautiously; hold the dresser with force on the work rest. Do not use excessive pressure against the grinding wheel. Proceed solely until you master the technique.

TROUBLESHOOTING

This section covers the most common problems encountered during operation and what to do about them. Do not make any adjustments until machine is unplugged and moving parts have come to a complete stop.

SYMPTOM	POSSIBLE CAUSE	CORRECTIVE ACTION
Motor will not start.	<ol style="list-style-type: none"> 1. Low voltage. 2. Open circuit in motor or loose connections. 	<ol style="list-style-type: none"> 1. Check power line for proper voltage. 2. Inspect all lead connections on motor for loose or open connections.
Motor will not start; fuses or circuit breakers blow	<ol style="list-style-type: none"> 1. Short circuit inline cord or plug. 2. Short circuit in motor or loose connections. 	<ol style="list-style-type: none"> 1. Inspect cord plug for damaged insulation and shorted wires. 2. Inspect all connections on motor for loose or shorted terminals or worn insulation. 3. Install correct fuses or circuit breakers.
Motor overheats.	Motor overloaded.	Reduce load on motor.
Motor stalls (resulting in blown fuses or tripped circuit)	<ol style="list-style-type: none"> 1. Short circuit in motor or loose connections. 2. Low voltage. 3. Incorrect fuses or circuit breakers in power line. 4. Motor overloaded. 	<ol style="list-style-type: none"> 1. Inspect connections on motor for loose or shorted terminals or worn insulation. 2. Correct the low voltage conditions. 3. Install correct fuses or circuit breakers. 4. Reduce load on motor.
Machine slows when operating.	Depth of cut is too great.	Slow down the rate of movement of the workpiece into wheel.
Wavy condition on surface of workpiece.	<ol style="list-style-type: none"> 1. Make sure machines is securely mounted on a solid surface. 2. Use a holding device to firmly retain the workpiece. 3. Dress the grinding wheel. 4. Use softer wheel, or reduce the feed rate. 	
Lines on surface of workpiece.	<ol style="list-style-type: none"> 1. Impurity on wheel surface. 2. Workpiece not being held tightly. 	<ol style="list-style-type: none"> 1. Dress the grinding wheel. 2. Use a holding device to firmly retain the workpiece.
Burning spots or cracks in the workpiece.	<ol style="list-style-type: none"> 1. Improper type of grinding wheel. 2. Improper feed rate. 3. Coolant required. 	<ol style="list-style-type: none"> 1. Try a wheel which is softer style or coarser grit. 2. Slow down the rate of movement of the workpiece into wheel. 3. Add optional coolant system or introduce coolant by hand.
Wheel dulls quickly, grit falls off.	<ol style="list-style-type: none"> 1. Depth of cut too great. 2. Wheel is too soft for the material being. Select harder bond. 3. Wheel diameter too small. 4. Bad wheel dress. 5. Defective wheel bonding. 	<ol style="list-style-type: none"> 1. Slow down the rate of movement of the workpiece into wheel. 2. Wheel is too hard for the material being. Select softer bond. 3. Replace the wheel. 4. Dress the wheel. 5. Consult manufacturer of grinding wheel.
Wheel clogs and workpiece shows burn marks.	<ol style="list-style-type: none"> 1. Wheel is too hard. 2. Feed rate is too slow. 3. Bad wheel dress. 4. Coolant required. 	<ol style="list-style-type: none"> 1. Select softer bond. 2. Increase the rate of movement of the workpiece into wheel. 3. Dress the wheel. 4. Add optional coolant system or introduce coolant by hand.

SPÉCIFICATIONS DU PRODUIT

Modèle	GB602	GB602W	GB801
Meules :			
Diamètre	6 in. (150 mm)	6 in. (150 mm) 6 in. (150 mm)	8 in. (205 mm)
Largeur	5/8 in. (16 mm)	1/4 in. (6,4 mm) 5/8 in. (16 mm)	3/4 in. (19 mm)
Trou d'arbre	1/2 in. (12,7 mm)	1/2 in. (12,7 mm) 1/2 in. (12,7 mm)	5/8 in. (15,88 mm)
Vitesse à vide (min ⁻¹)	2 850 (50Hz) 3 450 (60Hz)	2 850 (50Hz) 3 450 (60Hz)	2 850 (50Hz) 3 450 (60Hz)
Alimentation	250W	250W	550W
Longueur totale	375 mm	375 mm	395 mm
Poids net	9,4 kg	9,5 kg	20,5 kg



..... Prenez garde à ces symboles signalant des précautions de sécurité importantes. Il signifie attention!! Votre sécurité est en jeu.

RÈGLES D'UTILISATION SÛRE

Une utilisation sûre de cet outil électrique exige que vous ayez lu et compris ce manuel de l'opérateur et toutes les étiquettes apposées sur l'outil. La sécurité est une combinaison de sens commun, d'attention et de compréhension du fonctionnement de votre touret.

LISEZ TOUTES LES INSTRUCTIONS

- **CONNAISSEZ VOTRE OUTIL ÉLECTRIQUE** Lisez attentivement le manuel de l'opérateur. Apprenez les applications et les limites autant que les dangers potentiels spécifiques liés à cet outil.
- **PROTECTION CONTRE LES CHOCS ÉLECTRIQUES** en prévenant tout contact corporel avec les surfaces liées à la terre. Par exemple : tuyaux, radiateurs, caisses de cuisinières et réfrigérateurs.
- **GARDER LES PROTECTION EN PLACE** et en état de marche. Ne jamais utiliser l'outil avec une protection ou un couvercle retiré. Assurez-vous que toutes les protections fonctionnent correctement avant chaque utilisation.
- **RETIREZ LES CLÉS ET CLÉS DE RÉGLAGE.** Prenez l'habitude de vous assurer que les clés et clés de réglage ont été retirées de l'outil avant de le mettre sous tension.
- **MAINTENEZ L'AIRE DE TRAVAIL PROPRE.** Les aires de travail et établis encombrés ouvrent la porte aux accidents.
- **ÉVITEZ LES ENVIRONNEMENTS DANGEREUX.** N'utilisez pas d'outils électriques ou de liquides inflammables dans des endroits humides ou mouillés, ou ne les exposez pas à la pluie. Maintenez un éclairage adéquat dans l'aire de travail.
- **GARDEZ À L'ÉCART DES ENFANTS OU VISITEURS.** Tous les visiteurs doivent porter des lunettes de sécurité et rester à une distance de sécurité de l'aire de travail.
- **PROTÉGEZ L'ÉTABLI DES ENFANTS** à l'aide de cadenas, d'interrupteurs principaux ou en enlevant les clés du démarreur.

- **NE FORCEZ PAS L'OUTIL.** Il effectuera un travail de meilleure qualité et plus sûr s'il est utilisé au régime pour lequel il a été conçu.
- **UTILISEZ LE BON OUTIL.** Ne forcez pas l'outil ou l'accessoire à effectuer un travail pour lequel il n'est pas conçu.
- **UTILISEZ LA RALLONGE ÉLECTRIQUE ADÉQUATE** Assurez-vous que la rallonge est en bon état. Lorsque vous utilisez une rallonge, assurez-vous qu'elle est assez forte pour transporter le courant consommé par l'outil. Un cordon trop petit entraînera une baisse de tension, causant une perte de puissance et la surchauffe de l'outil. Il est conseillé d'utiliser un calibre de câble (calibre américain) d'au moins 16 pour une rallonge de 8 mètres ou inférieur. En cas de doute, utilisez un cordon plus gros. Plus le numéro de gabarit est petit, plus le cordon est gros.
- **INSPECTEZ RÉGULIÈREMENT LES RLLONGES** et remplacez-les si elles sont endommagées.
- **PORTEZ LES VÊTEMENTS ADÉQUATS.** Évitez de porter des vêtements amples, des cravates Ou des bijoux qui risqueraient de se coincer dans les pièces en mouvement de l'outil est provoqué des blessures, il est conseillé de porter des chaussures souples lors du travail à l'extérieur. Portez un filet de protection pour envelopper les cheveux longs.
- **PORTEZ TOUJOURS DES LUNETTES DE SÉCURITÉ AVEC DES ÉCRANS LATÉRAUX.** Les lunettes ordinaires NE SONT PAS des lunettes de sécurité.
- **PROTÉGEZ VOS POUMONS.** Portez un écran facial ou un masque antipoussières si le travail de coupe dégage de la poussière.
- **PROTÉGEZ VOS OREILLES.** Portez une protection d'oreilles lorsque vous utilisez l'outil sur une période prolongée.

- **NE MALTRAITEZ PAS LE CORDON.** Ne transportez jamais l'outil par son cordon et ne tirez pas sur le cordon pour débrancher de la prise. Maintenez le cordon à l'écart de la chaleur, de l'huile et des objets à bords tranchants.
- **MAINTENEZ UNE BONNE POSITION.** Assurez-vous d'une bonne prise au sol et d'une bonne position d'équilibre en tout temps.
- **PRENEZ SOIN DE VOS OUTILS.** Maintenez les outils bien aiguisés et propres pour assurer un fonctionnement sûr et une performance optimale. Suivez les instructions de lubrification et de changement des accessoires.
- **NE LAISSEZ JAMAIS L'OUTIL SANS SURVEILLANCE ALORS QU'IL TOURNE. COUPEZ LE COURANT.** Débranchez tous les outils lorsqu'ils ne sont pas utilisés, avant de les réparer ou avant de changer les accessoires les meules, etc.
- **PRÉVENEZ TOUT DÉMARRAGE ACCIDENTEL.**
- **UTILISEZ LES ACCESSOIRES RECOMMANDÉS.** L'utilisation d'accessoires inadéquats peut causer des blessures.
- **N'UTILISEZ PAS** de meules ayant un calibre d'alésage inadapté. **N'UTILISEZ JAMAIS** de rondelle de meule ou de meule défectueuse ou inadéquate et **NE TOUCHEZ JAMAIS** la meule ou d'autres pièces en mouvement.
- **NE VOUS APPUYEZ JAMAIS SUR L'OUTIL.** Des blessures graves peuvent être entraînées si l'outil est renversé ou si vous touchez la meule de manière intempestive.
- **SENS DE DÉPLACEMENT.** Faites attention au sens de rotation de la meule, ne jamais meuler sans que le travail ne soit correctement posé. **NE JAMAIS** meuler plus d'une pièce à la fois.

▲ MISE EN GARDE

La meule continue de tourner même une fois le contact coupé.

- **VÉRIFIEZ S'IL Y A DE PIÈCES ENDOMMAGÉES.** Avant de réutiliser l'outil, vous devez vérifier soigneusement l'absence de dommages sur le carter de protection ou toute autre pièce, afin de vous assurer qu'il fonctionnera correctement et pourra exécuter le travail pour lequel il a été conçu. Assurez-vous que les pièces en mouvement sont alignées et se déplacent librement, qu'aucune pièce n'est cassée, que les pièces sont correctement montées et qu'il n'y a aucune anomalie pouvant affecter le fonctionnement de l'outil. Un carter de protection ou toute autre pièce endommagée doit être correctement réparé ou remplacé par un centre de service agréé pour éviter tout risque de blessures.
- **MAINTENEZ LES POIGNÉES DE L'OUTIL SÈCHES, PROPRES ET EXEMPTES D'HUILE OU DE GRAISSE.** Utilisez toujours un linge propre lors du nettoyage. N'utilisez jamais de liquide de frein, d'essence, ou de produits dérivés du pétrole ou de solvants pour nettoyer l'outil.
- **VÉRIFIEZ RÉGULIÈREMENT L'ALIMENTATION ÉLECTRIQUE ET LES RALLONGES** et faites les réparer par un technicien qualifié si elles sont endommagées. Faites toujours attention à l'emplacement du cordon et gardez-le à l'écart de la meule en mouvement.
- **NE JAMAIS UTILISER DANS UNE ATMOSPHÈRE EXPLOSIVE.** Des étincelles normales provenant du moteur ou les étincelles provenant de métal en cours de meulage peuvent enflammer les vapeurs.
- **UTILISEZ UNE RALLONGE POUR L'EXTÉRIEUR.** Utilisez exclusivement des rallonges avec un raccord de mise à la terre approuvé conçues pour l'extérieur et présentant l'indication correspondante.
- **N'ESSAYEZ JAMAIS** d'attraper une pièce, un rebut ou autre se trouvant dans ou à proximité de la zone de meule.
- **ÉVITEZ LES OPÉRATIONS MALADROITES ET LES POSITIONS DE MAIN** où un glissement soudain pourrait causer l'entraînement de votre main dans la meule. **ASSUREZ-VOUS** toujours que vous êtes bien en équilibre.
- **NE JAMAIS** vous asseoir ou appuyer quelque partie de votre corps dans le prolongement de la meule.
- **N'UTILISEZ PAS L'OUTIL SI SON INTERRUPTEUR NE PEUT PAS ÊTRE ACTIVÉ ET DÉSACTIVÉ.** Les interrupteurs défectueux doivent être remplacés par un centre de service agréé.
- **N'ACTIVEZ ET NE DÉSACTIVEZ PAS L'INTERRUPTEUR DU MOTEUR TROP RAPIDEMENT.** Ceci pour provoquer le desserrage de la meule et présenter un danger. Si cela se produit, écarter-vous et laissez la meule s'arrêter complètement. Débranchez votre touret de l'alimentation et puis resserrez fermement l'écrou de meule.

▲ AVERTISSEMENT :

Seules des pièces de rechange identiques aux pièces originales doivent être utilisées lors de la réparation. L'utilisation de toutes autres pièces peut provoquer un danger ou endommager le produit.

- **N'UTILISEZ QUE LES FLASQUES** fournies avec ce touret. **SI L'UNE DES PIÈCES DE CE TOURET EST MANQUANTE** ou est cassée, tordue ou défectueuse de quelque manière que ce soit, ou si l'un des composants électriques ne fonctionne pas correctement, éteignez l'interrupteur, débranchez la machine de la source d'alimentation puis remplacez les pièces endommagées, manquantes ou défectueuses avant toute réutilisation.
- **ASSUREZ-VOUS QUE LE TOURET EST FERMEMENT FIXÉ** comme décrit dans les instructions d'utilisation avant de connecter l'outil à l'alimentation électrique.
- **NE SERREZ PAS TROP L'ÉCROU DE MEULE,** un serrage excessif peut entraîner le craquement de la meule en fonctionnement.
- **VÉRIFIEZ LA MEULE** pour écarter tout signe de défauts visibles. Vérifiez que la meule ne comporte pas de fissures et de cassures puis testez-la en opération normale avant utilisation.

- RÉGLEZ la distance entre la meule et le support de travail pour garder 1,6 mm. au plus de séparation puisque le diamètre de la meule décroît au fur et à mesure de son utilisation. La valeur de séparation utilisée dans le marquage est la séparation conseillée par le fabricant mais ne doit pas excéder 3,2 mm.
- TOUJOURS RECULER LA PIÈCE CONTRE LA MEULE ABRASIVE. Lorsque vous commencez le meulage. Un impact rude peut casser la meule. Appliquez une légère pression lorsque vous commencez à meuler ; trop de pression sur une meule à froid peut entraîner des fissures de la meule.
- RISQUE DE BLESSURE SUITE A UN DÉMARRAGE ACCIDENTEL. Ne pas utiliser à proximité des enfants.
- NE JAMAIS DÉMARRER LA MEULEUSE lorsque la meule est en contact avec la pièce à travailler.
- FIXEZ BIEN LA PIÈCE À TRAVAILLER. Maintenez toujours la pièce à travailler fermement contre le support de travail.
- N'UTILISEZ PAS LE TOURET si l'écrou de flasque ou l'écrou de pince est manquant ou si le l'axe de l'arbre est courbé.
- NETTOYEZ FRÉQUEMMENT la poussière de meulage en dessous de la meule.
- N'UTILISEZ PAS CET OUTIL SI VOUS AVEZ CONSOMMÉ DE L'ALCOOL, DES DROGUES OU DES MÉDICAMENTS.
- RESTEZ TOUJOURS ATTENTIF. Ne laissez pas le sentiment d'aisance (au fil d'une utilisation répétée du touret) entraîner de l'auto-satisfaction.
- Une fraction de seconde d'inattention suffit à entraîner de graves blessures.
- RESTEZ ATTENTIF ET GARDEZ LE CONTRÔLE. Soyez attentifs à vos gestes et faites preuve de bon sens. N'utilisez pas l'outil lorsque vous êtes fatigué. Ne vous précipitez pas.

- CONSERVEZ CES INSTRUCTIONS. Référez-vous y fréquemment et utilisez-les pour donner des instructions à d'autres utilisateurs. Si vous prêtez cet outil à quelqu'un, prêtez-lui aussi les instructions.

▲ AVERTISSEMENT :

Certains poussières générées lors du sablage, le sciage, le meulage, le perçage et d'autres activités de construction peuvent contenir des produits chimiques pouvant causer le cancer, des anomalies congénitales ou autres problèmes de reproduction. Parmi ces produits chimiques figurent notamment :

- le plomb provenant des peintures à base de plomb.
- la silice cristallisée provenant des briques et du ciment et d'autres produits de maçonnerie et
- l'arsenic et le chrome du bois traité chimiquement.

Les risques entraînés par l'exposition à ces produits varient suivant la fréquence d'exécution de ce type de travaux. Pour réduire votre exposition à ces produits chimiques : travaillez dans une zone bien ventilée et travaillez avec l'équipement de sécurité approuvé tel que les masques à poussière spécialement conçus pour filtrer les particules microscopiques.



Les symboles de sécurité visent à attirer votre attention sur les dangers possibles. Les symboles de sécurité et les explications s'y rattachant méritent votre attention et votre compréhension. Les mises en garde de sécurité n'éliminent pas le danger en lui-même. Les instructions ou mises en garde qu'elles prodiguent ne remplacent pas les mesures de prévention d'accidents adéquates.

SYMBOLE	SIGNIFICATION
	SYMBOLE DE SÉCURITÉ D'ATTENTION : Indique un danger, une mise en garde ou une précaution. Peut être utilisé conjointement avec d'autres symboles ou pictogrammes.
	DANGER : Tout manquement au respect des mises en garde de sécurité entraînera des blessures graves à vous-même ou à d'autres personnes. Prenez toujours les précautions de sécurité afin de réduire les risques d'incendie, de choc électrique et de blessure.
	AVERTISSEMENT : Tout manquement au respect des mises en garde de sécurité entraînera des dommages matériels ou des blessures graves à vous-même ou à d'autres personnes. Prenez toujours les précautions de sécurité afin de réduire les risques d'incendie, de choc électrique et de blessure.
	ATTENTION : Tout manquement au respect des mises en garde de sécurité entraînera des dommages matériels ou des blessures graves à vous-même ou à d'autres personnes. Prenez toujours les précautions de sécurité afin de réduire les risques d'incendie, de choc électrique et de blessure.
REMARQUE :	Vous informe de l'information ou des instructions essentielles à l'opération ou à l'entretien de l'équipement.

▲ AVERTISSEMENT :

N'essayez pas d'utiliser cet outil avant d'avoir lu et bien compris toutes les instructions, les règles de sécurité, etc., présentées dans ce manuel. Le non-respect de ces dernières peut entraîner des accidents impliquant un incendie, un choc électrique ou des blessures graves. Gardez ce manuel de l'opérateur et révisiez-le fréquemment pour une utilisation continue en toute sécurité et pour former d'autres personnes à utiliser cet outil.



▲ AVERTISSEMENT :

L'utilisation de tout touret peut entraîner la projection de corps étrangers dans vos yeux, ce qui peut entraîner de graves blessures oculaires. Avant d'utiliser l'outil électrique, portez toujours un masque de protection ou des lunettes de sécurité avec des écrans latéraux, ainsi qu'une visière de protection intégrale si nécessaire. Nous conseillons le port d'un masque de sécurité panoramique par-dessus des lunettes ou des lunettes de sécurité standard avec des écrans latéraux.

DÉBALLAGE

- Enlevez avec précaution toutes les pièces du carton de livraison.
- Enlevez le touret du carton et placez-le sur une surface de travail.
- Ne déchirez pas les matériaux d'emballage avant d'avoir soigneusement inspecté la machine, identifié toutes les pièces détachées et fait fonctionner de manière satisfaisante votre touret.
- Vérifiez toutes les pièces de manière à écarter toute fissure ou endommagement ayant pu se produire pendant la livraison.
- Si toutes les pièces sont incluses, procédez au montage.
- Si l'une des pièces est manquante ou endommagée, n'essayez pas de brancher l'outil ou de l'allumer avant d'avoir obtenu et correctement installé les pièces endommagées ou manquantes.
- Contactez votre revendeur le plus proche pour obtenir une aide si les pièces sont manquantes ou endommagées.

▲ AVERTISSEMENT :

Si des pièces sont manquantes, n'utilisez pas cette machine avant que les pièces manquantes soient remplacées. Autrement il y a risque de grave blessure possible.

ÉQUIPEMENT STANDARD

GB602

- Clé 8-19 1
- Clé 10-13 1
- Lunettes de sécurité 1

GB801

- Clé 8-24 1
- Clé 10-13-17 1
- Lunettes de sécurité 1

GB602W

- Clé 8-19 1
- Clé 10-13 1
- Réglette porte-pièce gauche 1
- Lunettes de sécurité 1

CARACTÉRISTIQUES

CONNAÎTRE VOTRE TOURET

Voir Fig. 3.

Avant d'essayer d'utiliser votre nouvel outil, familiarisez-vous avec toutes les caractéristiques de fonctionnement et les exigences de sécurité.

Veuillez lire attentivement ce manuel de l'opérateur avant d'utiliser votre touret.

INTERRUPTEUR

Un interrupteur marche/arrêt facile d'accès, pratique et sûr.

MOTEUR

Alimenté par un moteur à induction électrique de haute précision, votre touret dispose d'assez d'énergie pour supporter des travaux de meulage difficiles.

MEULE

Équipé de meules grosses et fines pour s'adapter à la plupart des utilisations.

REMARQUE :

Les nouvelles meules nécessitent quelquefois un rhabillage pour aiguiser la face de la meule.

DES LUNETTES DE PROTECTION ET UN DÉFLECTEUR D'ÉTINCELLE

Les écrans de sécurité et les déflecteurs d'étincelles sont réglables selon l'utilisateur. L'utilisation du touret sans ces éléments peut entraîner des blessures graves. Ne meulez pas avec l'écran de sécurité soulevé ; portez toujours des lunettes de sécurité pour votre protection personnelle.

RÉGLLETTE PORTE-PIÈCE

Les réglottes porte-pièce sont réglables de manière indépendante pour compenser l'usure de la meule. Avant le meulage, assurez-vous que les réglottes porte-pièce sont correctement réglées. De manière générale, le meulage d'un objet se fait légèrement au-dessus du centre de la meule.

Réglez la distance entre la meule et le support de travail pour garder 1,6 mm. au plus de séparation puisque le diamètre de la meule décroît au fur et à mesure de son utilisation.

GB602/GB801 (Fig. 3)

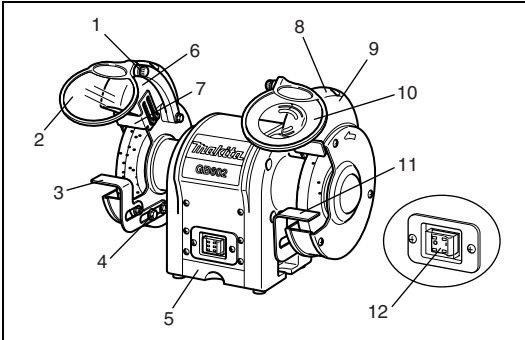

1. Bouton réglable
2. Protection oculaire
3. Réglotte porte-pièce (gauche)
4. Boulons de réglage
5. Bac d'arrosage
6. Auto-ON (éclairage du travail)
7. Déflecteur d'étincelle (gauche)
8. Déflecteur d'étincelle (droit)
9. Couvercle de lampe
10. Protection oculaire avec loupe
11. Réglotte porte-pièce (droite)
12. Interrupteur

GB602W (Fig. 4)

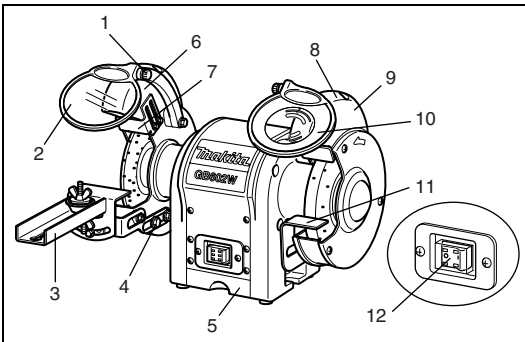

1. Bouton réglable
2. Protection oculaire
3. Kit d'affûtage de lame de scie
4. Boulons de réglage
5. Bac d'arrosage
6. Auto-ON (éclairage du travail)
7. Déflecteur d'étincelle (gauche)
8. Déflecteur d'étincelle (droit)
9. Couvercle de lampe
10. Protection oculaire avec loupe
11. Réglotte porte-pièce (droite)
12. Interrupteur

ASSEMBLAGE

MONTAGE DES ÉCRANS DE PROTECTION OCULAIRE

Voir Fig. 5-6.

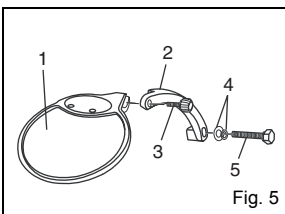

1. Protection oculaire
2. Bras de montage d'écran de protection oculaire
3. Bouton réglable
4. Rondelle
5. Boulon hexagonal

Fig. 5

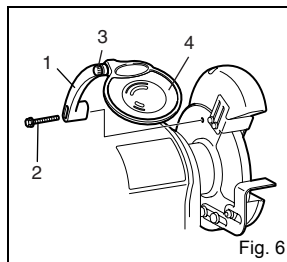

1. Bras de montage d'écran de protection oculaire
2. Boulon hexagonal
3. Bouton réglable
4. Protection oculaire

Fig. 6

Avec un éclairage du travail fixe qui éclaire automatiquement la zone de travail pour un meulage et un affûtage plus précis et plus sûr.

BAS D'ARROSAGE

Lors du meulage les objets métalliques chauffent rapidement. Il est important de procéder à un mouvement d'avant en arrière de l'objet sur la meule et de refroidir l'objet fréquemment en utilisant le bac d'arrosage du tour.

Montez le bras de montage de l'écran de protection oculaire gauche et droit à l'intérieur des carters de meule en utilisant les supports de serrage, des boulons hexagonaux (M6 X 30 mm) et des rondelles (6 mm). Utilisez l'illustration comme guide pour déterminer quel bras de montage de protection oculaire se trouve sur la gauche et lequel se trouve sur la droite du touret. Une fois que les bras de montage de protection oculaire sont fermement en place, glissez le support de protection sur le bras de montage de la protection. Serrez le boulon réglable en le laissant assez lâche pour permettre à l'écran de protection d'être soulevé et abaissé facilement.

▲ AVERTISSEMENT :

Pour éviter toute blessure, ne faites jamais fonctionner le touret avant que les écrans de protection et les déflecteurs d'étincelle ne soient correctement installés et en place.

RÉGLETTE PORTE-PIÈCE

GB602/GB801/GB602W

Voir Fig. 7.

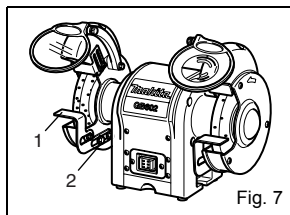

Fig. 7

1. Support de réglette porte-pièce
2. Boulon hexagonal

Montez la réglette de porte-pièce sur le support de réglette de porte-pièce en utilisant les deux boulons hexagonaux.

Avant de resserrer les boulons, réglez l'écart entre la meule et la réglette de porte-pièce à un maximum de 1,6 mm.

Resserrez fermement.

GB602W uniquement

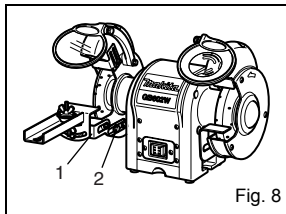

Fig. 8

1. Réglette de porte-pièce
2. Boulon hexagonal

Montez la réglette de porte-pièce de lame sur le support de réglette de porte-pièce en utilisant les deux boulons hexagonaux.

Avant de resserrer les boulons, réglez l'écart entre la meule et la réglette de porte-pièce à un maximum de 1,6 mm.

Resserrez fermement.

UTILISATION

FONCTIONNEMENT DE BASE

▲ AVERTISSEMENT :

Portez toujours un masque de protection ou des lunettes de sécurité avec des écrans latéraux pendant l'utilisation ou lors du soufflement de la poussière. Si l'utilisation entraîne de la poussière, portez un masque antipoussières.

Pour être efficaces et travailler conformément à ce pour quoi ils ont été conçus, vos outils doivent être bien aiguisés. Des outils endommagés peuvent et causeront des accidents.

Les tourets sont idéaux pour affûter des outils tels que des poinçons, des lames de planeuse, des ciseaux, etc., et pour enlever la rouille ou la corrosion.

▲ AVERTISSEMENT :

Ne jamais affûter ou meuler de pièces en aluminium.

Les meules ôtent rapidement le matériau ; la pression est la clé d'un meulage efficace.

Une manière adéquate d'aiguiser un outil et d'éviter la surchauffe est de :

- Gardez fermement un outil sur la réglette de porte-pièce sur la meule adéquate.
- Gardez constamment l'objet en mouvement, à un rythme régulier.
- Ne forcez jamais un outil contre la meule.

■ Gardez l'outil froid en utilisant soit le bac d'arrosage soit un récipient d'eau.

■ La meule doit tourner « dans » l'objet à affûter.

REMARQUE :

Une pression excessive peut endommager l'outil, causant la surchauffe du moteur et l'usure prématurée de la meule.

▲ AVERTISSEMENT :

Une pression excessive sur une meule froide peut entraîner des fissures.

GB801 uniquement

Équilibrage de la meule

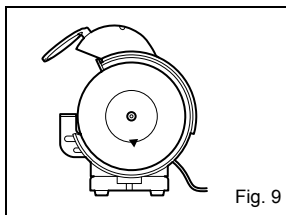
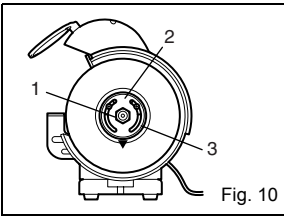

Fig. 9

Lorsque seule la meule est montée, la partie la plus lourde prendra la proposition la plus basse. Marquez cette partie tel que sur la Fig. 9.



1. Écrou
2. Flasque
3. Masse d'équilibrage

Fixez ensuite le montage sur la vis à l'aide de l'écrou à oreilles A.

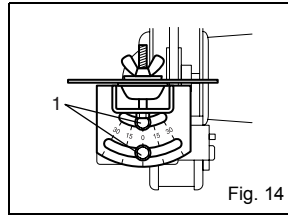

1. Boulon hexagonal

L'angle de réglage peut-être obtenu en relâchant les boulons hexagonaux sur le disque gradué de chanfrein. Après avoir réglé l'angle, resserrez fermement les boulons hexagonaux.

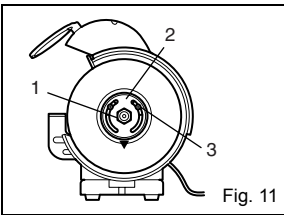

1. Écrou
2. Masse d'équilibrage
3. Vis d'arrêt

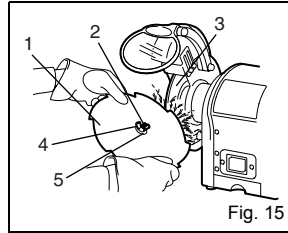

1. lame de scie
2. Vis
3. Meule
4. Écrou à oreilles A
5. Support A

Libérez l'écrou à oreilles B et glissez le support B de manière à ce que l'échancrure ou la fente entre les dents de la lame de scie entre juste en contact avec le bord de la meule. Faites glisser le butoir de manière à ce qu'il entre en contact avec le support B et resserrez fermement l'écrou à oreilles B.

▲ AVERTISSEMENT :

Débranchez toujours le touret de la source d'alimentation avant de procéder à tout montage ou réglage.

Le non-respect de cette procédure peut entraîner le démarrage intempestif et peut causer de graves blessures.

REMPACEMENT DE LA MEULE

Voir Fig.16.

Si vous devez remplacer une meule, assurez-vous d'en obtenir une avec une vitesse de rotation nominale sûre au moins aussi élevée que la « vitesse à vide » en RPM notée sur la plaque de données du touret et indiquée conformément aux SAA.

Pour remplacer la meule, enlevez le capot protecteur de meule en relâchant les vis tout en maintenant la clé à écrou.

Libérez l'écrou de meule de gauche à droite pour le côté gauche et de droite à gauche pour le côté droit. Enlevez le flasque extérieur et la meule. Pour installer une nouvelle meule, inversez la procédure ci-dessus.

Assurez-vous que la meule et le flasque extérieur sont correctement enfoncés sur l'arbre.

Une fois en position tel qu'en Fig. 10, déplacez la masse d'équilibrage de manière à ce que lorsque la meule tourne elle ne s'arrête pas sur cette même position mais de manière aléatoire. Resserrez ensuite les vis d'arrêt sur la masse d'équilibrage et resserrez fermement l'écrou de flasque.

GB602W uniquement

Comment fixer le kit d'affûtage de lame de scie.

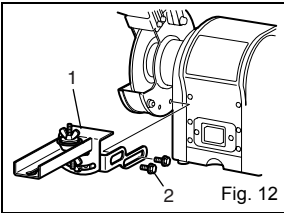

1. Kit d'affûtage de lame de scie
2. Boulon

■ Montez et fixez le kit d'affûtage de lame de scie tel qu'en Fig. 12. Avant utilisation, assurez-vous qu'il est correctement fixé.

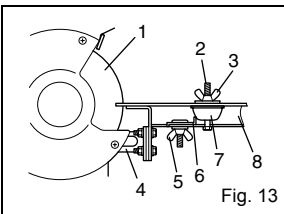

1. Meule
2. Vis
3. Écrou à oreilles A
4. Support du porte-outil
5. Écrou à oreilles B
6. Arrêt
7. Support B
8. Porte-outil

Placez la lame de la scie entre le support A et le support B.

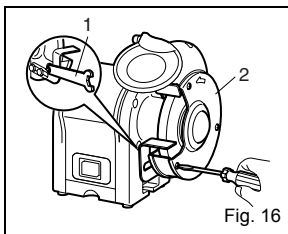

1. Clé
2. Capot protecteurs de la meule

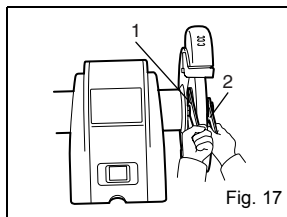

1. Clé 8
2. Clé 10

Fig. 17

MAINTENANCE

⚠ AVERTISSEMENT :

Seules des pièces de rechange doivent être utilisées lors de la réparation. L'utilisation de toutes autres pièces peut provoquer un danger ou endommager le produit.

GÉNÉRAL

Gardez le touret propre. Enlever fréquemment la poussière des pièces à travailler et en dessous du touret. Assurez-vous que le touret fonctionne correctement. Vérifiez que les vis, les écrous et les boulons sont bien serrés.

RALLONGES ÉLECTRIQUES

L'utilisation de n'importe quelle rallonge peut entraîner des pertes d'énergie. Pour garder cette perte au minimum et pour empêcher les outils de surchauffer, utilisez une rallonge assez forte pour pouvoir supporter le courant nécessaire à l'outil.

Il est conseillé d'utiliser un calibre de câble (calibre américain) d'au moins 16 pour une rallonge de 8 mètres ou inférieur. Lorsque vous travaillez à l'extérieur, utilisez une rallonge adaptée pour cet usage. La prise du cordon aura le signe WA.

⚠ AVERTISSEMENT :

Vérifiez les rallonges avant chaque utilisation. S'ils sont endommagés, remplacez-les immédiatement. N'utilisez jamais d'outil avec un cordon endommagé car tout contact avec la zone endommagée peut provoquer un choc électrique et entraîner des blessures graves.

REMPACEMENT DE L'AMPOULE DE L'ÉCLAIRAGE DU TRAVAIL

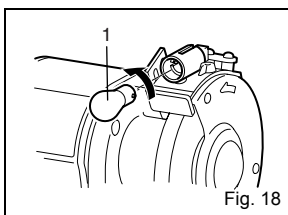

1. Ampoule

Fig. 18

Lorsque l'ampoule est grillée et ne fonctionne plus, dévissez les vis la fixant à la coiffe de la lampe puis enlevez doucement l'ampoule se la douille en appuyant tout en tournant de la droite vers la gauche. Contactez votre revendeur pour une pièce de rechange. Pour remplacer, pressez légèrement l'ampoule dans la douille et tournez de gauche à droite, puis fixez la coiffe de la lampe.

OUTIL DE RHABILLAGE DE MEULE (Accessoire)

Le rhabillage d'une meule permet de renouveler l'affûtage ou de restaurer la face de la meule.

Réglez la réglette de porte-pièce du touret sur un léger angle et calez-y l'outil de rhabillage de meule. Ne touchez pas la meule après que le moteur ait été allumé et que la meule tourne à pleine vitesse. Pressez l'outil de rhabillage légèrement contre la meule en rotation jusqu'à ce que vous ayez du mordant puis déplacez lentement à partir du côté opposé de la meule. Un léger mordant et de nombreux passages valent mieux que beaucoup de mordant et un passage. Faites très attention ; maintenez l'outil de dressage fermement sur la réglette de porte-pièce. N'exercez pas de pression excessive contre la meule. Ne procédez que lorsque vous maîtrisez la technique.

DÉPANNAGE

Cette section traite des problèmes les plus souvent rencontrés lors de l'utilisation et de leurs solutions. Ne procédez à aucun réglage jusqu'à ce que la machine ait été débranchée et que les pièces mobiles soient complètement à l'arrêt.

SIGNE	CAUSE POSSIBLE	ACTION CORRECTRICE
Le moteur ne démarre pas.	<ol style="list-style-type: none"> 1. Basse tension. 2. Circuit ouvert dans le moteur ou connexion lâche. 	<ol style="list-style-type: none"> 1. Vérifier la tension de la ligne d'alimentation. 2. Recherchez toute connexion de fil lâche ou ouverte au sein du moteur.
Le moteur ne démarre pas ; les fusibles ou les disjoncteurs ont sauté	<ol style="list-style-type: none"> 1. Court-circuit en série du cordon ou de la prise. 2. Court-circuit dans le moteur ou connexions lâches. 	<ol style="list-style-type: none"> 1. Vérifier la prise du cordon pour écarter tout endommagement de l'isolation ou la présence de câbles court-circuités. 2. Recherchez toute connexion lâche, toute borne court-circuitée ou isolation usée au sein du moteur. 3. Installez les fusibles ou disjoncteurs adéquats.
Le moteur surchauffe.	Le moteur est surchargé.	Réduisez la charge du moteur
Le moteur cale (entraînant des fusibles grillés ou un circuit enclenché)	<ol style="list-style-type: none"> 1. Court-circuit dans le moteur ou connexions lâches. 2. Basse tension. 3. De mauvais fusibles ou disjoncteurs dans la ligne d'alimentation. 4. Le moteur est surchargé. 	<ol style="list-style-type: none"> 1. Recherchez toute connexion lâche, toute borne court-circuitée ou isolation usée au sein du moteur. 2. Corrigez la basse tension. 3. Installez les fusibles ou disjoncteurs adéquats. 4. Réduisez la charge du moteur
La machine ralentit en cours d'utilisation.	La profondeur de la coupe est trop importante.	Ralentissez l'intensité du mouvement de la pièce sur la meule.
Ondulation de la surface de la pièce à travailler.	<ol style="list-style-type: none"> 1. Assurez-vous que les machines sont fixées sur une surface solide. 2. Utilisez un dispositif de maintien pour tenir fermement la pièce. 3. Rhabillez la meule. 4. Utilisez une meule plus fine ou réduisez le débit de déplacement. 	
Des lignes sur la surface de la pièce à travailler.	<ol style="list-style-type: none"> 1. Des impuretés sur la surface de la meule. 2. La pièce à travailler n'est pas fermement maintenue. 	<ol style="list-style-type: none"> 1. Rhabillez la meule. 2. Utilisez un dispositif de maintien pour tenir fermement la pièce.
Des traces de brûlure ou des fissures sur la pièce à travailler.	<ol style="list-style-type: none"> 1. Type de meule inadapté. 2. Débit d'alimentation inadapté. 3. Refroidissement requis. 	<ol style="list-style-type: none"> 1. Essayez une meule d'un type plus fin ou d'un grain plus épais. 2. Ralentissez l'intensité du mouvement de la pièce sur la meule. 3. Ajoutez un système de refroidissement en option ou appliquez un refroidissement à la main.
La meule s'endommage rapidement, l'abrasif tombe.	<ol style="list-style-type: none"> 1. La profondeur de la coupe est trop importante. 2. La meule est trop fine pour le matériau travaillé. Sélectionnez une bande plus dure. 3. Le diamètre de la meule est trop petit. 4. Mauvais dressage de la meule. 5. Revêtement de meule défectueux. 	<ol style="list-style-type: none"> 1. Ralentissez l'intensité du mouvement de la pièce sur la meule. 2. La meule est trop dure pour le matériau travaillé. Sélectionnez une bande plus fine. 3. Remplacez la meule. 4. Rhabillez la meule. 5. Adressez-vous au fabricant de la meule.
La meule se bouche et la pièce à travailler présente des marques de brûlure.	<ol style="list-style-type: none"> 1. La meule est trop dure. 2. Le débit d'alimentation est trop faible. 3. Mauvais dressage de la meule. 4. Refroidissement requis. 	<ol style="list-style-type: none"> 1. Sélectionnez une bande plus fine. 2. Augmentez l'intensité du mouvement de la pièce sur la meule. 3. Rhabillez la meule. 4. Ajoutez un système de refroidissement en option ou appliquez un refroidissement à la main.

TECHNISCHE PRODUKTDATEN

Modell	GB602	GB602W	GB801
Schleifscheiben:			
Durchmesser	150 mm (6 Zoll)	150 mm (6 Zoll) 150 mm (6 Zoll)	205 mm (8 Zoll)
Breite	16 mm (5/8 Zoll)	6,4 mm (1/4 Zoll) 16 mm (5/8 Zoll)	19 mm (3/4 Zoll)
Spindeldurchbruch	12,7 mm (1/2 Zoll)	12,7 mm (1/2 Zoll) 12,7 mm (1/2 Zoll)	15,88 mm (5/8 Zoll)
Leerlauf-Drehzahl (min ⁻¹)	2.850 (50 Hz) 3.450 (60 Hz)	2.850 (50 Hz) 3.450 (60 Hz)	2.850 (50 Hz) 3.450 (60 Hz)
Leistungsaufnahme	250 W	250 W	550 W
Gesamtlänge	375 mm	375 mm	395 mm
Nettogewicht	9,4 kg	9,5 kg	20,5 kg



..... Dieses Symbol weist Sie auf wichtige Sicherheitsmaßnahmen hin.
Das Symbol bedeutet Achtung! Sie gefährden Ihre Sicherheit.

REGELN FÜR EINE SICHERE BEDIENUNG

Für eine sichere Bedienung dieses Elektrowerkzeugs müssen Sie dieses Bedienungshandbuch sowie alle am Werkzeug angebrachten Schilder lesen und verstehen. Sicherheit ist eine Kombination aus gesundem Menschenverstand, Aufmerksamkeit und dem Wissen, wie Ihr Tischtis Schleifer arbeitet.

LESEN SIE ALLE ANWEISUNGEN AUFMERKSAM DURCH.

- **LERNEN SIE IHR ELEKTROWERKZEUG KENNEN.**
Lesen Sie das Bedienungshandbuch aufmerksam durch. Merken Sie sich die Anwendungen und Einschränkungen sowie alle spezifischen möglichen Gefahren dieses Werkzeugs.
- **SCHÜTZEN SIE SICH VOR EINEM ELEKTRISCHEN SCHLAG,** indem Sie den Kontakt zwischen Körper und geerdeten Flächen vermeiden. Dazu gehören beispielsweise Leitungen, Kühlkörper, Heiz- und Kühlelemente.
- **ENTFERNEN SIE KEINE SCHUTZVORRICHTUNGEN.** Bedienen Sie das Werkzeug niemals mit einer entfernten Schutzvorrichtung oder Abdeckung. Vergewissern Sie sich vor jeder Inbetriebnahme, dass alle Schutzvorrichtungen ordnungsgemäß funktionieren.
- **ENTFERNEN SIE ALLE SPANN- UND SONSTIGEN GABELSCHLÜSSEL.** Machen Sie es sich zur Gewohnheit, zu überprüfen, dass alle Spann- und sonstigen Gabelschlüssel vom Werkzeug entfernt wurden, bevor Sie es einschalten.
- **HALTEN SIE DEN ARBEITSBEREICH SAUBER.** Bei unordentlichen Arbeitsbereichen und Arbeitsbänken können schnell Unfälle passieren.
- **VERMEIDEN SIE GEFÄHRLICHE UMGEBUNGEN.** Verwenden Sie Elektrowerkzeuge nicht in der Nähe von Benzin oder anderen brennbaren Flüssigkeiten, an feuchten oder nassen Standorten und setzen Sie Elektrowerkzeuge keinem Regen aus. Achten Sie auf eine ausreichende Beleuchtung des Arbeitsplatzes.

- **HALTEN SIE KINDER UND SCHAULISTIGE FERN.** Alle Besucher müssen Schutzbrillen tragen und sollten sich nicht in der Nähe des Arbeitsbereichs aufhalten.
- **GESTALTEN SIE DEN ARBEITSPLATZ KINDERSICHER,** indem Sie Vorhängeschlösser oder Hauptschalter anbringen oder Startschlüssel entfernen.
- **ÜBEN SIE KEINEN DRUCK AUF DAS WERKZEUG AUS.** Sie erzielen ein besseres und sichereres Ergebnis, wenn das Werkzeug im angegebenen Leistungsbereich genutzt wird.
- **VERWENDEN SIE DAS RICHTIGE WERKZEUG.** Versuchen Sie nicht, das Werkzeug oder Zusätze für Arbeiten zu verwenden, für die das Werkzeug nicht ausgelegt ist.
- **VERWENDEN SIE DAS RICHTIGE VERLÄNGERUNGSKABEL.** Prüfen Sie, dass das Verlängerungskabel ohne Beschädigungen ist. Prüfen Sie bei Verwendung eines Verlängerungskabels, dass dieses für die Strombelastung durch Ihr Werkzeug ausgelegt ist. Ein zu dünnes Kabel führt zu einem Spannungsabfall in der Leitung und verursacht somit einen Leistungsverlust und Überhitzung. Für ein Verlängerungskabel von höchstens 8 Metern Länge wird eine Drahtquerschnittsgröße von mindestens 16 empfohlen. Falls Sie zweifeln, verwenden Sie den nächst stärkeren Querschnitt. Je größer die Drahtquerschnittsgröße, desto stärker das Kabel.
- **ÜBERPRÜFEN SIE DAS VERLÄNGERUNGSKABEL IN REGELMÄßIGEN ABSTÄNDEN** und tauschen Sie dieses im Fall einer Beschädigung aus.
- **TRAGEN SIE DIE RICHTIGE KLEIDUNG.** Tragen Sie keine weite Kleidung und keine Krawatte. Auch keinen Schmuck, der sich in den beweglichen Teilen des Werkzeugs verfangen und Personenschäden verursachen kann. Bei Arbeiten im Freien wird festes Schuhwerk empfohlen. Tragen Sie langes Haar unter einer geeigneten Kopfbedeckung.

- **TRAGEN SIE IMMER EINE SCHUTZBRILLE MIT SEITLICHEN ABSCHIRMUNGEN.** Normale Brillen sind KEINE Schutzbrillen.
- **SCHÜTZEN SIE IHRE LUNGE.** Tragen Sie, wenn beim Trennen Staub oder Späne anfallen, auch eine Gesichtsmaske oder Staubschutzmaske.
- **SCHÜTZEN SIE IHR GEHÖR.** Tragen Sie bei längerem Arbeiten mit dem Werkzeug einen Gehörschutz.
- **MISSBRAUCHEN SIE DAS KABEL NICHT.** Tragen Sie das Werkzeug niemals am Kabel und ziehen Sie es nicht am Kabel aus der Steckdose heraus. Halten Sie das Kabel von Hitze, Öl und scharfen Gegenständen und Kanten fern.
- **BELEIBEN SIE INNERHALB IHRES STANDBEREICHS.** Achten Sie jederzeit auf sicheren Stand und sichere Balance.
- **WARTEN SIE WERKZEUGE SORGFÄLTIG.** Achten Sie für eine gute und sichere Leistung auf scharfe und saubere Werkzeuge. Befolgen Sie die Anweisungen hinsichtlich Schmiermittel und Austauschzubehör.
- **LASSEN SIE DAS WERKZEUG NIEMALS UNBEAUFICHTIGT LAUFEN.** SCHALTEN SIE DIE NETZSPANNUNG AUS. Trennen Sie alle Werkzeuge bei Nichtgebrauch, vor Wartungsarbeiten oder wenn Sie Erweiterungen, Scheiben usw. austauschen von der Netzspannung ab.
- **VERMEIDEN SIE EINEN VERSEHENTLICHEN START DES WERKZEUGS.**
- **VERWENDEN SIE AUSSCHLIEßLICH EMPFOHLENE ZUBEHÖRTEILE.** Bei Verwendung von anderen Zubehörteilen besteht Unfallgefahr.
- **VERWENDEN SIE KEINE Scheiben mit der falschen Bohrlochgröße.** Verwenden Sie NIEMALS Unterlegscheiben oder Scheiben, die defekt sind oder nicht die richtige Größe haben. Berühren Sie NIEMALS die Schleifscheibe oder andere bewegliche Teile.
- **STELLEN SIE SICH NIEMALS AUF DAS WERKZEUG.** Wenn das Werkzeug umkippt oder wenn es unbeachtlich eingeschaltet wird, kann dies zu schweren Verletzungen führen.
- **ZUFUHRRICHTUNG.** Beachten Sie die Drehrichtung der Scheibe. Schleifen Sie niemals ohne ordnungsgemäßes Einstellen der Auflage. Schleifen Sie NIEMALS mehr als ein Werkstück gleichzeitig.

WARNUNG

Die Schleifscheibe läuft nach dem Ausschalten nach.

- **ÜBERPRÜFEN SIE AUF BESCHÄDIGTE TEILE.** Vor der weiteren Verwendung des Werkzeugs sollte eine beschädigte Schutzvorrichtung oder ein sonstiges beschädigtes Teil sorgfältig überprüft werden, um sicherzustellen, dass es ordnungsgemäß funktioniert und seinen beabsichtigten Zweck erfüllt. Überprüfen Sie die Ausrichtung beweglicher Teile, deren Verbindung und ob Teile beschädigt sind. Vergewissern Sie sich darüber hinaus, dass die Montage korrekt ist und keine Umstände vorliegen, die den ordnungsgemäßen Betrieb stören könnten. Eine beschädigte Schutzvorrichtung oder sonstige beschädigte Teile müssen durch entsprechend autorisiertes Fachpersonal ordnungsgemäß repariert oder ausgetauscht werden, um Personenschäden zu vermeiden.

WARNUNG:

Verwenden Sie bei Wartungsarbeiten ausschließlich originale Ersatzteile. Die Verwendung anderer Bauteile kann zur einer Gefahr führen und eine Produktbeschädigung verursachen.

- **VERWENDEN SIE AUSSCHLIEßLICH FLANSCH**, die mit diesem Tischscheifler geliefert wurden. **FALLS BELIEBIGE BAUTEILE DIESES SCHLEIFERS VERLOREN GEHEN** oder zerbrechen, verbiegen oder ausfallen oder falls beliebige elektrische Komponenten ausfallen sollten, schalten Sie den Netzschalter aus, ziehen Sie den Maschinenstecker aus der Netzsteckdose und ersetzen Sie die beschädigten, fehlenden oder ausgefallenen Bauteile vor der Wiederaufnahme des Betriebs.

- **PRÜFEN SIE, DASS DER SCHLEIFER SICHER MONTIERT IST** (siehe Beschreibung in der Bedienungsanleitung), bevor Sie das Werkzeug an die Stromversorgung anschließen.
- **ÜBERDREHEN SIE DIE SCHEIBENMUTTER NICHT.** Durch übermäßiges Festziehen kann die Scheibe während des Betriebs zerbrechen.
- **PRÜFEN SIE DIE SCHLEIFSCHLEIBE** auf sichtbare Schäden. Prüfen Sie die Schleifscheibe auf Risse und Spalten und testen Sie den normalen Betrieb vor der Verwendung.
- **PASSEN** Sie den Abstand zwischen der Scheibe und der Auflage auf höchstens 1,6 mm an, da der Durchmesser der Scheibe mit der Verwendung abnimmt. Der in der Kennzeichnung verwendete Wert für den Abstand ist der von Hersteller empfohlene Abstand und sollte nicht mehr als 3,2 mm betragen.
- **HALTEN SIE DAS WERKSTÜCK IMMER OHNE KRAFTAUFWAND GEGEN DIE SCHLEIFSCHLEIBE.** Zu Beginn des Schleifens kann durch eine harte Einwirkung die Scheibe zerbrechen. Üben Sie zu Beginn des Schleifens einen leichten Druck aus. Zu viel Druck auf eine ältere Scheibe kann zum Reißen der Scheibe führen.
- **UNFALLGEFAHR DURCH VERSEHENTLICHES STARTEN.** Betreiben Sie das Werkzeug nicht in der Nähe von Kindern.
- **STARTEN SIE DEN SCHLEIFER NIEMALS**, wenn das Werkstück die Scheibe berührt.
- **ACHTEN SIE AUF SICHERES ARBEITEN.** Halten Sie das Werkstück immer sicher gegen die Auflage.
- **VERWENDEN SIE DEN TISCHSCHLEIFER NICHT**, falls die Flanschmutter oder Gegenmutter fehlt oder falls die Schleifspindelwelle verbogen ist.
- **REINIGEN** Sie den Schleifstaub regelmäßig unter dem Schleifer.
- **BEDIENEN SIE DAS WERKZEUG NICHT, WENN SIE UNTER DEM EINFLUSS VON DROGEN, ALKOHOL ODER MEDIKAMENTEN STEHEN.**
- **SEIHEN SIE IMMER WACHSAM.** Lassen Sie keine Bequemlichkeiten zu (die sich durch häufige Verwendung des Schleifers ergibt), die zu Selbstgefälligkeiten führt.
- Ein Bruchteil einer Sekunde an Unaufmerksamkeit genügt, um sich schwere Verletzungen zuzufügen.
- **BLEIBEN SIE AUFMERKSAM UND BEHALTEN SIE DIE KONTROLLE.** Achten Sie auf jeden Ihrer Schritte und benutzen Sie Ihren gesunden Menschenverstand. Bedienen Sie das Werkzeug nicht, wenn Sie müde sind. Überstürzen Sie nichts.
- **BEWAHREN SIE DIESE ANWEISUNGEN GUT AUF.** Schlagen Sie hier öfter nach und verwenden Sie diese als Anleitung für andere Benutzer. Wenn Sie dieses Werkzeug verborgen, geben Sie auch diese Anleitungen mit.

▲ WARNUNG:

Mancher durch Schmirgeln, Sägen, Schleifen, Bohren und andere Baumaßnahmen erzeugter Staub enthält chemische Bestandteile, die Krebs, Geburtsschäden oder andere Fortpflanzungsschäden verursachen. Beispiele für diese Chemikalien sind unter anderem:

- Blei aus Bleifarben,
- kristallines Siliziumdioxid aus Silikabausteinen und Silikamörtel und anderen Bauerzeugnissen und
- Arsen und Chrom aus chemisch behandelten Balken.

Ihr Risiko hängt davon ab, wie oft Sie sich diesen Arbeiten aussetzen. Reduzieren Sie die Häufigkeit, mit der Sie sich diesen Chemikalien aussetzen: arbeiten Sie in einem gut belüfteten Bereich und arbeiten Sie mit den zugelassenen Schutzvorrichtungen, dazu gehören Staubmasken, die vor allem für die Filterung mikroskopischer Partikel vorgesehen sind.

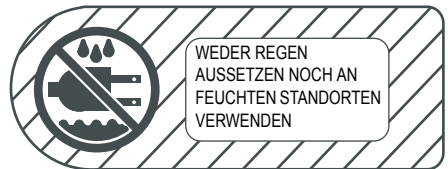

Mit diesen Sicherheitssymbolen soll Ihre Aufmerksamkeit auf mögliche Gefahren gelenkt werden. Die Sicherheitssymbole und deren Erläuterungen bedürfen Ihrer Aufmerksamkeit und Sie müssen sie verstehen. Die Sicherheitswarnung selbst verhindert noch keine Gefahr. Die Anweisungen und Warnungen ersetzen keine ordentlichen Maßnahmen zur Unfallvermeidung.	
SYMBOL	BEDEUTUNG
	SICHERHEITSLARM: Gefahr, Warnung oder Vorsicht; wird möglicherweise in Verbindung mit anderen Symbolen oder Piktogrammen verwenden.
	GEFAHR: Ein Nichtbeachten einer Sicherheitswarnung führt zu ernsthaften Verletzungen von Ihnen oder anderen Personen. Befolgen Sie stets die Sicherheitsmaßnahmen, um das Risiko eines Brandes, elektrischen Schlags oder von Personenschäden zu senken.
	WARNUNG: Ein Nichtbeachten einer Sicherheitswarnung kann zu Sach- oder Personenschäden von Ihnen oder anderen Personen führen. Befolgen Sie stets die Sicherheitsmaßnahmen, um das Risiko eines Brandes, elektrischen Schlags oder von Personenschäden zu senken.
	ACHTUNG: Ein Nichtbeachten einer Sicherheitswarnung kann zu Sach- oder Personenschäden von Ihnen oder anderen Personen führen. Befolgen Sie stets die Sicherheitsmaßnahmen, um das Risiko eines Brandes, elektrischen Schlags oder von Personenschäden zu senken.
HINWEIS:	Hinweis auf Informationen oder Anleitungen, die für die Bedienung oder Wartung der Anlage lebensnotwendig sind.

⚠️ WARNUNG:

Bedienen Sie dieses Werkzeug nicht, bevor Sie alle Anleitungen und Sicherheitsregeln in diesem Handbuch aufmerksam durchgelesen und verstanden haben. Ein Nichtbeachten kann zu Unfällen mit Feuer, elektrischen Schlägen oder schweren Personenschäden führen. Heben Sie diese Bedienungsanleitung auf und schlagen Sie für einen fortwährenden sicheren Betrieb und die Anleitung anderer Benutzer zur Verwendung dieses Werkzeugs in der Anleitung nach.

⚠️ WARNUNG:

Jegliche Schleifarbeiten können dazu führen, dass Fremdkörper in Ihre Augen gestreut werden, die ernsthafte Augenverletzungen verursachen. Setzen Sie vor Beginn der Arbeiten mit Elektrowerkzeugen stets eine Schutzbrille mit Seitenschutz und – falls erforderlich – Gesichtsschutz auf. Wir empfehlen eine Sicherheitsmaske mit breitem Sichtfeld über einer Brille oder eine Standardsicherheitsbrille mit Seitenschutz zu tragen.



AUSPACKEN

- Entnehmen Sie alle Teile sorgfältig aus dem Versandkarton.
- Heben Sie den Tischschleifer aus dem Karton und stellen Sie ihn auf einer Arbeitsfläche ab.
- Entsorgen Sie das Verpackungsmaterial erst, wenn Sie die Maschine sorgfältig geprüft, Sie alle losen Teile gekennzeichnet und Sie Ihren Tischschleifer zufriedenstellend in Betrieb genommen haben.
- Überprüfen Sie alle Teile und stellen Sie sicher, dass während des Versands keine Beschädigungen entstanden sind.
- Wurden alle Teile mitgeliefert, fahren Sie mit der Montage fort.
- Sind Teile beschädigt oder fehlen Teile, schließen Sie das Werkzeug nicht an und schalten Sie es nicht ein, bis die beschädigten oder fehlenden Teile ordnungsgemäß ersetzt und eingebaut wurden.
- Wenden Sie sich an den Händler in Ihrer Nähe, wenn Teile fehlen oder beschädigt sind.

⚠️ WARNUNG:

Falls Teile fehlen, betreiben Sie die Maschine nicht, bis die fehlenden Teile ersetzt wurden. Zuwiderhandlungen können zu schweren Personenschäden führen.

STANDARDAUSSTATTUNG

GB602

- Gabelschlüssel 8-19 1
- Gabelschlüssel 10-13 1
- Sicherheitsschutzbrille 1

GB801

- Gabelschlüssel 8-24 1
- Gabelschlüssel 10-13-17 1
- Sicherheitsschutzbrille 1

GB602W

- Gabelschlüssel 8-19 1
- Gabelschlüssel 10-13 1
- Linke Auflage 1
- Sicherheitsschutzbrille 1

MERKMALE

LERNEN SIE IHREN TISCHSCHLEIFER KENNEN.

Siehe Abb. 3.

Machen Sie sich mit Ihrem Tischschleifer, allen Bedienmerkmalen und Sicherheitsanfordern vertraut, bevor Sie Ihr neues Werkzeug in Betrieb nehmen.

Lesen Sie vor der Verwendung Ihres Tischschleifers das Bedienungshandbuch aufmerksam durch.

NETZSCHALTER

Leichter Zugang zum Ein-/Ausschalter für Annehmlichkeit und Sicherheit.

MOTOR

Angetrieben von einem elektrischen Präzisions-Induktionsmotor verfügt Ihr Tischschleifer über eine ausreichende Leistung, schwierige Schleifaufgaben zu meistern.

SCHLEIFSCHEIBE

Ihr Schleifer ist mit einer groben und einer feinen Schleifscheibe ausgestattet, um die meisten Anwendungen erfüllen zu können.

HINWEIS:

Neue Scheiben müssen endbearbeitet werden, um die Oberfläche der Scheibe nachzufeilen.

SICHERHEITSAUGENSCHUTZ UND FUNKENABLENKER

Der Sicherheitsabschirmung und Funkenablenker können an die Bedürfnisse des Bedieners angepasst werden. Der Betrieb des Schleifers ohne diese Einrichtungen kann zu ernsthaften Schäden führen. Schleifen Sie nicht mit angehobener Sicherheitsabschirmung; tragen Sie zu Ihrer persönlichen Sicherheit immer eine Schutzbrille.

AUFLAGE

Die Auflagen sind unabhängig voneinander einstellbar, um die Scheibenabnutzung auszugleichen. Prüfen Sie vor dem Schleifen, dass die Auflagen ordnungsgemäß eingestellt sind. Das zu schleifende Objekt muss sich im Allgemeinen leicht über der Mitte der Schleifscheibe befinden.

Passen Sie den Abstand zwischen der Scheibe und der Auflage auf höchstens 1,6 mm an, da der Durchmesser der Scheibe mit der Verwendung abnimmt.

GB602/GB801 (Abb. 3)

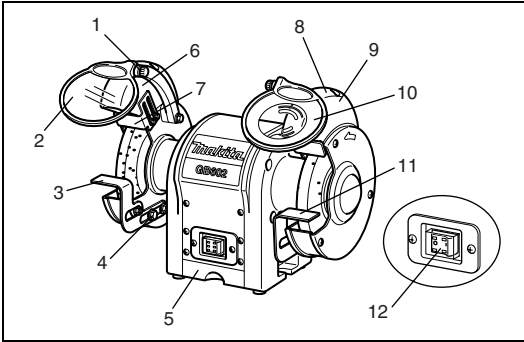

1. Einstellrad
2. Sicherheitsaugenschutz
3. Auflage (links)
4. Einstellschrauben
5. Kühlmittelwanne
6. Automatik-EIN (Arbeitslicht)
7. Funkenablenker (links)
8. Funkenablenker (rechts)
9. Leuchtmittelblende
10. Sicherheitsaugenschutz mit Vergrößerungsglas
11. Auflage (rechts)
12. Netzschalter

GB602W (Abb. 4)

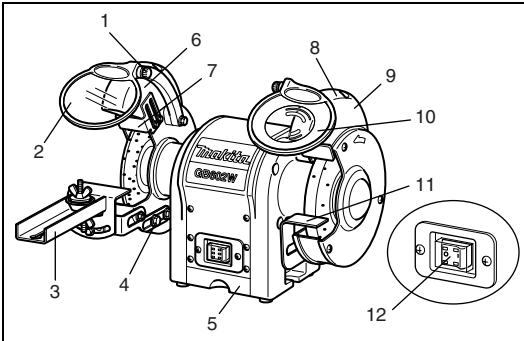

1. Einstellrad
2. Sicherheitsaugenschutz
3. Schärfzubehör für Sägeblätter
4. Einstellschrauben
5. Kühlmittelwanne
6. Automatik-EIN (Arbeitslicht)
7. Funkenablenker (links)
8. Funkenablenker (rechts)
9. Leuchtmittelblende
10. Sicherheitsaugenschutz mit Vergrößerungsglas
11. Auflage (rechts)
12. Netzschalter

MONTAGE

MONTAGE DES SICHERHEITSAUGENSCHUTZES

Siehe Abb. 5 und 6.

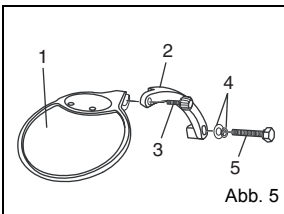

1. Sicherheitsaugenschutz
2. Montagearm für Augenschutz
3. Einstellrad
4. Unterlegscheibe
5. Sechskantschraube

Abb. 5

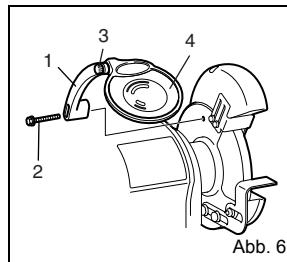

1. Montagearm für Augenschutz
2. Sechskantschraube
3. Einstellrad
4. Sicherheitsaugenschutz

Abb. 6

Montieren Sie den Montagearm für den linken und rechten Augenschutz mit Hilfe der Bügelklammer, der Sechskantschrauben (M6 x 30 mm) und der

Unterlegscheiben (6 mm) an die Innenseite der Schutzhaube.

Nutzen Sie die Abbildung als Anleitung, welcher Montagearm für den Augenschutz an der linken Seite und welcher an der rechten Seite des Schleifers montiert wird. Schieben Sie nach der sicheren Montage der Montagearme für den Augenschutz die Abschirmungsklammer auf den Montagearm des Augenschutzes.

Ziehen Sie das Einstellrad so fest, dass der Sicherheitsaugenschutz mühelos nach oben und unten verschoben werden kann.

⚠️ WARNUNG:

Betreiben Sie den Tischschleifer zur Vermeidung von Personenschäden nur, wenn der Sicherheitsaugenschutz und die Funkenablenker ordnungsgemäß installiert wurden.

AUFLAGE

GB602/GB801/GB602W

Siehe Abb. 7.

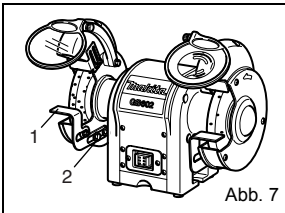

1. Auflagenbügel
2. Sechskantschraube

Befestigen Sie die Auflagen mit Hilfe der zwei Sechskantschrauben am Auflagenbügel.

Passen Sie vor dem Festziehen der Sechskantschrauben die Lücke zwischen der Schleifscheibe und der Auflage auf maximal 1,6 mm an.

Ziehen Sie die Schrauben fest.

Nur GB602W

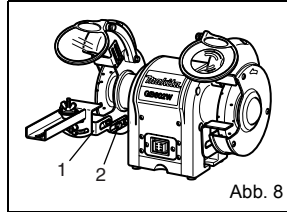

1. Auflage
2. Sechskantschraube

Befestigen Sie die Sägeblattauflage mit Hilfe der zwei Sechskantschrauben am Auflagenbügel.

Passen Sie vor dem Festziehen der Sechskantschrauben die Lücke zwischen der Schleifscheibe und der Auflage auf maximal 1,6 mm an.

Ziehen Sie die Schrauben fest.

BETRIEB

GRUNDBETRIEB

⚠️ WARNUNG:

Tragen Sie während der Bedienung eines Elektrowerkzeugs oder während des Ausblasen des Staubs stets eine Schutzbrille oder eine Sicherheitsbrille mit Seitenschutz. Fällt bei dem Betrieb Staub an, tragen Sie eine Staubmaske.

Halten Sie für eine effiziente Arbeit und gewünschte Arbeitsergebnisse Ihre Werkzeuge scharf. Stumpfe Werkzeuge können Unfälle verursachen.

Tischschleifer sind ideal zum Schärfen von Werkzeugen geeignet, z.B. für Meißel, Hobelklingen, Scheren usw., aber auch zum Entfernen von Rost oder Korrosion.

⚠️ WARNUNG:

Schärfen oder schleifen Sie niemals Teile aus Aluminium.

Schleifer entfernen Material schnell, so ist der Druck der Schlüssel für ein effizientes Schleifen.

Hinweise für die richtige Methode zum Schärfen eines Werkzeugs und zum Vermeiden des Überhitzens:

- Halten Sie das Werkstück fest an der richtigen Position der Scheibe auf der Auflage.
- Bewegen Sie das Werkstück gleichmäßig und auf einer ebenen Fläche.
- Drücken Sie ein Werkstück niemals mit Kraft gegen die Schleifscheibe.
- Kühlen Sie das Werkstück entweder in der Kühlmittelwanne oder in einer Schale Wasser.
- Die Schleifscheibe sollte sich „in“ das zu schärfende Objekt hineindrehen.

HINWEIS:

Übermäßiger Druck kann das Werkstück beschädigen, zur Überhitzung des Motors führen und die Schleifscheibe vorzeitig verschleifen lassen.

⚠️ WARNUNG:

Übermäßiger Druck auf eine kalte Scheibe kann zum Reißen der Scheibe führen.

Nur GB801

Auswuchten der Schleifscheibe

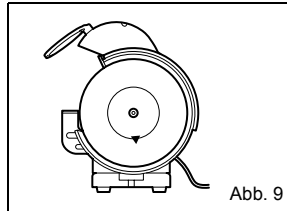

Bei der Montage der Schleifscheibe befindet sich der schwerste Bereich an der untersten Position. Markieren Sie diesen Bereich (siehe Abb. 9).

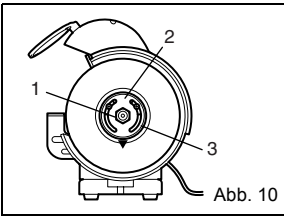

1. Mutter
2. Flansch
3. Ausgleichsgewicht

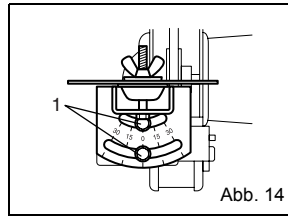

1. Sechskantschraube

Bauen Sie jetzt den Flansch und das Ausgleichsgewicht an (Abb. 9).

Das Ausgleichsgewicht muss in der oberen Position angebracht werden (siehe Abb. 10).

Ziehen Sie den Flansch anschließend mit der Installationsmutter vorübergehend fest.

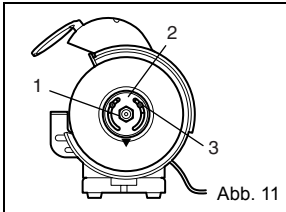

1. Mutter
2. Ausgleichsgewicht
3. Anschlagschraube

Verschieben Sie in der Stellung wie in Abb. 10 das Ausgleichsgewicht so, dass die Scheibe beim Drehen nicht in der gleichen Stellung sondern in einer zufälligen stoppt. Ziehen Sie dann die Anschlagschrauben auf dem Ausgleichsgewicht fest und ziehen Sie die Flanschmutter an.

Nur GB602W

So befestigen Sie das Schärfezubehör für Sägeblätter

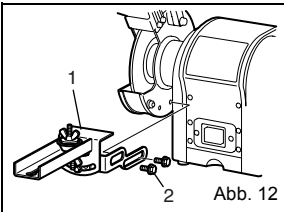

1. Schärfezubehör für Sägeblätter
2. Schraube

■ Montieren Sie das Schärfezubehör für Sägeblätter wie in Abb. 12 dargestellt.

Prüfen Sie vor der Verwendung die sichere Befestigung.

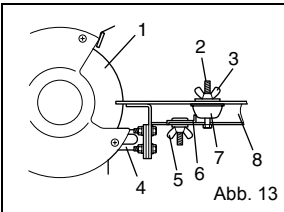

1. Schleifscheibe
2. Schraube
3. Flügelmutter A
4. Werkzeugstützhalter
5. Flügelmutter B
6. Anschlag
7. Halter B
8. Werkzeugstütze

Platzieren Sie das Sägeblatt zwischen den Haltern A und B. Sichern Sie anschließend die Baugruppe an der Schraube mit der Flügelmutter A.

Nehmen Sie die Winkelanpassung vor, indem Sie die Sechskantschrauben an der Gehrungsmaßstabsplatte lösen. Ziehen Sie nach dem Einstellen des Winkels die Sechskantschrauben fest.

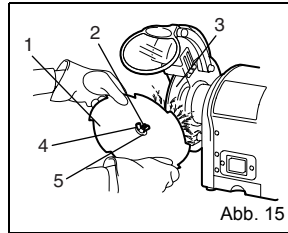

1. Sägeblatt
2. Schraube
3. Schleifscheibe
4. Flügelmutter A
5. Halter A

Lösen Sie die Flügelmutter B und schieben Sie die Halterung B so, dass der „Stich“ oder Schlitz zwischen dem Sägeblattzahn die Kante der Scheibe berührt. Schieben Sie den Anschlag so, dass er den Halter B berührt und ziehen Sie die Flügelmutter B fest.

▲ WARNUNG:

Trennen Sie den Tischschleifer immer von der Stromversorgung, bevor Sie Montagearbeiten oder Anpassungen vornehmen.

Zu widerhandlungen können zu Unfällen und schweren Personenschäden führen.

AUSTAUSCHEN DER SCHEIBE

Siehe Abb. 16.

Wenn Sie eine Schleifscheibe ersetzen müssen, vergewissern Sie sich, dass Sie eine mit einer sicheren Nenndrehzahl von mindestens der „Leerlaufdrehzahl“ verwenden, die Sie in den Daten des Schleifers finden, und die SAA erfüllt.

Entfernen Sie zum Austauschen der Schleifscheibe die Scheibenabdeckung, indem Sie die Schrauben unter Festhalten mit einem Schraubenschlüssel lösen.

Lösen Sie die Scheibenmutter an der linken Seite im Uhrzeigersinn und an der rechten Seite entgegen dem Uhrzeigersinn. Entfernen Sie den Außenflansch und die Schleifscheibe. Gehen Sie zum Einbauen der neuen Schleifscheibe in umgekehrter Reihenfolge vor.

Prüfen Sie, dass die Schleifscheibe und der Außenflansch richtig auf der Schleifspindelwelle sitzen.

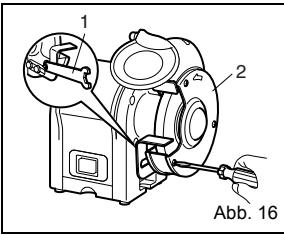

1. Gabelschlüssel
2. Scheibenabdeckung

Abb. 16

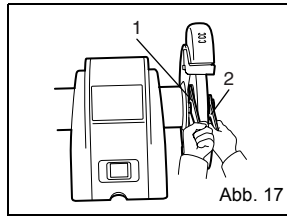

1. Gabelschlüssel 8
2. Gabelschlüssel 10

Abb. 17

WARTUNG

⚠️ WARNUNG:

Verwenden Sie bei Wartungsarbeiten ausschließlich Originalersatzteile. Die Verwendung anderer Bauteile kann zur einer Gefahr führen und eine Produktbeschädigung verursachen.

ALLGEMEIN

Halten Sie den Tischschleifer sauber. Entfernen Sie regelmäßig den Staub von den Arbeitsteilen und unter dem Schleifer.

Prüfen Sie, dass der Tischschleifer fehlerfrei funktioniert. Prüfen Sie den festen Sitz der Schrauben, Muttern und Bolzen.

VERLÄNGERUNGSKABEL

Die Verwendung eines Verlängerungskabels führt zu einem geringen Leistungsverlust. Um diesen Verlust minimal zu halten und um eine Überhitzung zu vermeiden, verwenden Sie ein Verlängerungskabel, das für die Strombelastung durch das Werkzeug ausreichend stark ist.

Für ein Verlängerungskabel von höchstens 8 Metern Länge wird eine Drahtquerschnittsgröße von mindestens 16 empfohlen. Verwenden Sie für Arbeiten im Freien ein dafür geeignetes Verlängerungskabel. Der Kabelmantel ist mit „WA“ markiert.

⚠️ WARNUNG:

Prüfen Sie vor jeder Verwendung das Verlängerungskabel. Ersetzen Sie es bei Beschädigungen sofort. Verwenden Sie das Werkzeug niemals mit einem beschädigten Kabel, da die Berührung des beschädigten Bereichs zu einem elektrischen Schlag und somit zu schweren Verletzungen führen kann.

AUSTAUSCH DER ARBEITSBELEUCHTUNG

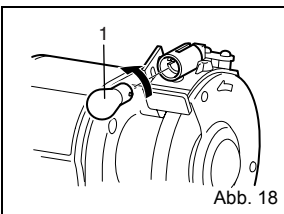

1. Glühlampe

Abb. 18

Ist die Glühlampe durchgebrannt oder leuchtet diese nicht mehr, drehen Sie die Schrauben der Lampenabdeckung heraus und entfernen Sie vorsichtig die Lampe aus der Fassung, indem Sie diese leicht hineindrücken und entgegen dem Uhrzeigersinn herausdrehen. Wenden Sie sich für eine Ersatzlampe an Ihren Händler. Drücken Sie zum Einsetzen die Lampe vorsichtig hinein und drehen Sie diese im

Uhrzeigersinn, befestigen Sie die Lampenabdeckung in umgekehrter Reihenfolge.

ENDBEARBEITUNGSWERKZEUG FÜR DIE SCHEIBE (Zubehör)

Eine Scheibe muss endbearbeitet werden, um die Schärfe zu erneuern oder um die Oberfläche der Scheibe nachzuweilen. Stellen Sie die Auflage des Tischschleifers in einem leichten Winkel ein und befestigen Sie das Endbearbeitungswerkzeug für die Scheibe darauf. Stellen Sie keinen Kontakt zur Schleifscheibe her, bis Sie den Motor eingeschaltet haben und sich die Scheibe mit voller Drehzahl dreht. Drücken Sie das Endbearbeitungswerkzeug leicht gegen die sich drehende Scheibe bis zum Eingreifen, bewegen Sie es anschließend langsam von der Seite über die Scheibe. Ein geringeres Eingreifen und viele Durchläufe sind besser, als ein größeres Eingreifen und ein einzelner Durchlauf. Arbeiten Sie mit Vorsicht. Halten Sie den Zurichter mit Kraft gegen die Auflage. Üben Sie keinen starken Druck gegen die Schleifscheibe aus. Fahren Sie fort, bis Sie die Technik beherrschen.

FEHLERSUCHE

In diesem Abschnitt werden allgemeine Probleme behandelt, die während des Betriebs auftreten, und wie diese gelöst werden. Nehmen Sie keine Anpassungen vor, wenn der Netzstecker in der Steckdose ist oder bewegliche Teile nicht im Stillstand sind.

SYMPTOM	MÖGLICHE URSACHE	KORREKTURMASSNAHME
Motor startet nicht.	<ol style="list-style-type: none"> 1. Niedrige Spannung. 2. Offener Kreis im Motor oder lose Verbindungen. 	<ol style="list-style-type: none"> 1. Überprüfen Sie die Netzspannung auf die richtige Spannung. 2. Überprüfen Sie alle Leitungsanschlüsse am Motor auf lose oder offene Verbindungen.
Motor startet nicht; Sicherung oder Schutzschalter durchgebrannt.	<ol style="list-style-type: none"> 1. Kurzschluss im Kabel oder Stecker. 2. Kurzschluss im Motor oder lose Verbindungen. 	<ol style="list-style-type: none"> 1. Prüfen Sie den Stecker auf beschädigte Isolation und kurzgeschlossene Drähte. 2. Prüfen Sie alle Anschlüsse am Motor auf lose oder kurzgeschlossene Klemmen oder durchgebrannte Isolierung. 3. Installieren Sie die richtige Sicherung bzw. den richtigen Schutzschalter.
Motor überhitzt.	Motor überlastet.	Verringern Sie die Motorlast.
Motor festgefahren (aufgrund durchgebrannter Sicherung oder ausgelöstem Schutzschalter).	<ol style="list-style-type: none"> 1. Kurzschluss im Motor oder lose Verbindungen. 2. Niedrige Spannung. 3. Falsche Sicherung oder falscher Schutzschalter in Stromkreis. 4. Motor überlastet. 	<ol style="list-style-type: none"> 1. Prüfen Sie alle Anschlüsse am Motor auf lose oder kurzgeschlossene Klemmen oder durchgebrannte Isolierung. 2. Korrigieren Sie die niedrige Spannung. 3. Installieren Sie die richtige Sicherung bzw. den richtigen Schutzschalter. 4. Verringern Sie die Motorlast.
Maschine wird während des Betriebs langsam.	Schnitttiefe zu groß.	Verringern Sie die Zustellung des Werkstücks in die Scheibe.
Wellige Oberfläche des Werkstücks.	<ol style="list-style-type: none"> 1. Prüfen Sie, dass die Maschine sicher auf einer festen Oberfläche montiert wurde. 2. Verwenden Sie eine Halterung, um das Werkstück sicher festzuhalten. 3. Behandeln Sie die Oberfläche der Schleifscheibe. 4. Verwenden Sie eine weichere Scheibe oder verringern Sie die Zustellrate. 	
Kratzer auf der Oberfläche des Werkstücks.	<ol style="list-style-type: none"> 1. Verunreinigung auf der Oberfläche der Scheibe. 2. Werkstück wird nicht ausreichend festgehalten. 	<ol style="list-style-type: none"> 1. Behandeln Sie die Oberfläche der Schleifscheibe. 2. Verwenden Sie eine Halterung, um das Werkstück sicher festzuhalten.
Sprühende Funken oder Risse im Werkstück.	<ol style="list-style-type: none"> 1. Falsche Schleifscheibe. 2. Falsche Zustellung. 3. Kühlmittel erforderlich. 	<ol style="list-style-type: none"> 1. Probieren Sie eine weichere Scheibe oder eine mit gröberer Körnung. 2. Verringern Sie die Zustellung des Werkstücks in die Scheibe. 3. Ergänzen Sie ein Kühlmittelsystem oder geben Sie Kühlmittel von Hand zu.
Scheibe wird schnell stumpf, Grit fällt heraus.	<ol style="list-style-type: none"> 1. Schnitttiefe zu groß. 2. Scheibe ist zu weich für das zu bearbeitende Material. Wählen Sie eine härtere Bindung. 3. Scheibendurchmesser zu gering. 4. Schlechte Nachbehandlung der Scheibe. 5. Defekte Scheibenbindung. 	<ol style="list-style-type: none"> 1. Verringern Sie die Zustellung des Werkstücks in die Scheibe. 2. Scheibe ist zu hart für das zu bearbeitende Material. Wählen Sie eine weichere Bindung. 3. Tauschen Sie die Scheibe aus. 4. Behandeln Sie die Oberfläche der Schleifscheibe. 5. Wenden Sie sich an den Hersteller der Schleifscheibe.
Scheibe verstopft und Werkstück hat Verbrennungsmarkierungen.	<ol style="list-style-type: none"> 1. Scheibe ist zu hart. 2. Zustellrate zu langsam. 3. Schlechte Nachbehandlung der Scheibe. 4. Kühlmittel erforderlich. 	<ol style="list-style-type: none"> 1. Wählen Sie eine weichere Bindung. 2. Erhöhen Sie die Zustellung des Werkstücks in die Scheibe. 3. Behandeln Sie die Oberfläche der Schleifscheibe. 4. Ergänzen Sie ein Kühlmittelsystem oder geben Sie Kühlmittel von Hand zu.

CARATTERISTICHE TECNICHE DEL PRODOTTO

Modello	GB602	GB602W	GB801
Dischi:			
Diametro	6 pollici (150 mm)	6 pollici (150 mm) 6 pollici (150 mm)	8 pollici (205 mm)
Larghezza	5/8 pollici (16 mm)	1/4 pollici (6,4 mm) 5/8 pollici (16 mm)	3/4 pollici (19 mm)
Foro dell'asta	1/2 pollici (12,7 mm)	1/4 pollici (12,7 mm) 1/2 pollici (12,7 mm)	5/8 pollici (15,88 mm)
Velocità a vuoto (min ⁻¹)	2.850 (50Hz) 3.450 (60Hz)	2.850 (50Hz) 3.450 (60Hz)	2.850 (50Hz) 3.450 (60Hz)
Potenza assorbita	250W	250W	550W
Lunghezza totale	375 mm	375 mm	395 mm
Peso netto	9,4 kg	9,5 kg	20,5 kg



..... Questo simbolo indica importanti precauzioni di sicurezza.
Prestarvi attenzione. Ne va della propria sicurezza personale.

REGOLE PER GARANTIRE LA SICUREZZA

Per far funzionare in sicurezza questa macchina utensile, è necessario leggere attentamente il presente manuale per l'operatore e tutte le etichette applicate sull'utensile. La sicurezza nasce dalla combinazione di buonsenso, vigilanza e conoscenza del funzionamento della smerigliatrice da banco.

LEGGERE TUTTE LE ISTRUZIONI

- **STUDIARE LA MACCHINA UTENSILE.** Leggere con attenzione il manuale per l'operatore. Imparare le applicazioni e i limiti nonché i rischi potenziali specifici di questo utensile.
- **ADOPTARE PROTEZIONI CONTRO LE SCOSSE ELETTRICHE** evitando il contatto con elementi aventi un collegamento a terra, ad esempio parti esterne di tubi, radiatori, frigoriferi e altri elementi conduttori.
- **NON RIMUOVERE LE PROTEZIONI** e mantenerle in buone condizioni di funzionamento. Non azionare mai l'utensile se sono state rimosse protezioni o coperture. Prima dell'uso, verificare che tutte le protezioni funzionino correttamente.
- **RIMUOVERE GLI STRUMENTI E LE CHIAVI DI REGOLAZIONE.** Controllare sempre che le chiavi e gli strumenti di regolazione siano stati rimossi prima di accendere la macchina.
- **MANTENERE L'AREA DI LAVORO PULITA.** Nelle aree e sui banchi di lavoro in disordine è più probabile che si verifichino incidenti.
- **EVITARE GLI AMBIENTI PERICOLOSI.** Non utilizzare le macchine utensili nei pressi di benzina o altri liquidi infiammabili oppure in presenza di umidità o acqua; non esporle alla pioggia. Mantenere l'area di lavoro ben illuminata.
- **TENERE LONTANI BAMBINI E VISITATORI.** Tutti i visitatori devono indossare occhiali di protezione e restare a distanza di sicurezza rispetto all'area di lavoro.
- **STRUTTURARE L'OFFICINA A PROVA DI BAMBINO,** utilizzando lucchetti e interruttori generali o togliendo le chiavi di avviamento.
- **NON FORZARE L'UTENSILE.** L'utensile sarà in grado di eseguire il lavoro meglio, in modo più sicuro e alla velocità per cui è stato progettato.
- **UTILIZZARE L'UTENSILE ADEGUATO.** Non utilizzare utensili o accessori per lavori diversi da quelli cui sono destinati.
- **UTILIZZARE LA PROLUNGA ADATTA.** Verificare che la prolunga sia in buone condizioni. Se si utilizza una prolunga, verificare che sia compatibile con la potenza assorbita dal prodotto. Un filo sottodimensionato determinerà la caduta della tensione con conseguente perdita di potenza e surriscaldamento. Per prolunghie pari o inferiore a 8 metri, si consiglia una dimensione di almeno 16 in scala americana normalizzata (AWG). In caso di dubbi, adottare l'indicatore di portata immediatamente maggiore. Il numero dell'indicatore è inversamente proporzionale alla portata del cavo.
- **CONTROLLARE PERIODICAMENTE LE PROLUNGHE** e sostituirle se danneggiate.
- **INDOSSARE ABBIGLIAMENTO ADATTO.** Non indossare abiti larghi, cravatte o gioielli che potrebbero restare impigliati nella parti mobili dell'utensile determinando lesioni personali. Se si lavora all'esterno, si consiglia l'utilizzo di calzature non a suola liscia. Indossare una protezione per tenere raccolti i capelli lunghi.
- **INDOSSARE SEMPRE OCCHIALI DI PROTEZIONE CON SCHERMATURE LATERALI.** Gli occhiali comuni NON sono occhiali di sicurezza.
- **PROTEGGERE I POLMONI.** Indossare una mascherina facciale o antipolvere nel caso in cui durante l'operazione di taglio venga prodotta polvere.

- **PROTEGGERE L'UDITO.** Indossare protezioni acustiche quando si utilizza l'utensile per lunghi periodi.
- **NON UTILIZZARE IMPROPRIAMENTE IL CAVO.** Non trasportare l'utensile tirando il cavo, né strattarlo per scollarlo dalla presa. Mantenere il cavo lontano da calore, olio o bordi taglienti.
- **EVITARE RISCHI INUTILI.** Mantenere sempre un equilibrio e un punto d'appoggio adeguati.
- **SOTTOPORRE GLI UTENSILI AD ACCURATA MANUTENZIONE.** Mantenere affilati e puliti gli utensili in modo da garantire un funzionamento migliore e più sicuro. Osservare le istruzioni di lubrificazione e sostituzione degli accessori.
- **NON LASCIARE MAI L'UTENSILE FUNZIONANTE INCUSTODITO. SPEGNERE L'ALIMENTAZIONE.** Disinserire tutti gli utensili inutilizzati prima di interventi di riparazione o durante la sostituzione di accessori, dischi, ecc.
- **PREVENIRE L'AVVIO ACCIDENTALE DELLA MACCHINA.**
- **UTILIZZARE ACCESSORI APPROVATI.** L'impiego di accessori non corretti può determinare rischi di lesione.
- **NON utilizzare dischi con l'alesaggio non corretto.** Non usare MAI dischi o rondelle per disco difettosi o inappropriati e non toccare MAI la mola o altri parti mobili.
- **NON APOGGIARSI MAI ALL'UTENSILE.** Se l'utensile è fornito di punte o il disco viene toccato involontariamente, possono verificarsi gravi infortuni.
- **DIREZIONE DI AVANZAMENTO.** Prestare attenzione al senso di rotazione del disco; non smerigliare se il supporto di lavoro non è sistemato nel modo corretto. Non smerigliare MAI più di un pezzo in lavorazione alla volta.

▲ AVVERTENZA

Il disco continua a ruotare per inerzia dopo lo spegnimento dell'utensile.

- **SOTTOPORRE A CONTROLLO I PEZZI DANNEGGIATI.** Prima di utilizzare l'utensile, sottoporre ad accurato controllo le protezioni o altri pezzi danneggiati per stabilire se sono in grado di funzionare correttamente e per gli usi previsti. Verificare l'allineamento delle parti mobili, controllare che non vi siano pezzi danneggiati, parti montate in modo sbagliato o qualunque altra condizione che influisca sul corretto funzionamento. Le protezioni o altre parti danneggiate devono essere riparate o sostituite da centri di assistenza autorizzati, per evitare rischi di lesioni personali.
- **MANTENERE L'UTENSILE ASCIUTTO, PULITO E PRIVO DI OLIO E GRASSO.** Per la pulizia, utilizzare sempre un panno pulito. Per pulire l'utensile, non utilizzare liquidi per i freni, benzina o prodotti a base di petrolio o solventi.
- **CONTROLLARE PERIODICAMENTE I CAVI DI ALIMENTAZIONE E LE PROLUNGHE;** se risultano danneggiati, farli riparare da personale qualificato. Prestare costante attenzione all'ubicazione del cavo, tenendolo fuori dalla portata del disco rotante.
- **NON UTILIZZARE MAI IN UN'ATMOSFERA A RISCHIO DI ESPLOSIONE.** Le normali scintille del motore o le scintille che scaturiscono dalla smerigliatura del metallo potrebbero provocare la combustione delle emissioni.
- **UTILIZZARE PROLUNGHE DA ESTERNI.** Utilizzare esclusivamente prolunghe con connessione dotata di messa a terra approvata, destinate all'uso esterno e dotate del relativo contrassegno.
- **Non cercare MAI di prelevare un pezzo in lavorazione, un frammento o qualsiasi altro oggetto sul percorso di smerigliatura del disco o nelle immediate vicinanze.**
- **EVITARE OPERAZIONI STRANE E POSIZIONI RISCHIOSE DELLE MANI** per evitare che una scivolata improvvisa provochi l'introduzione della mano nel disco. Accertarsi SEMPRE di avere un equilibrio stabile.
- **Non sostare o avvicinare parti del corpo lungo il percorso del disco.**
- **NON UTILIZZARE L'UTENSILE SE NON È POSSIBILE ACCENDERLO E SPEGNERO CON L'INTERRUTTORE.** Far sostituire gli interruttori difettosi da un centro di assistenza autorizzato.
- **NON ACCENDERE O SPEGNERE L'INTERRUTTORE DEL MOTORE VELOCEMENTE,** per evitare di allentare il disco e creare una situazione di pericolo. Nel caso di allentamento, allontanarsi e lasciar arrestare completamente il disco. Disinserire la smerigliatrice dall'alimentazione e stringere di nuovo saldamente il dado del disco.

▲ AVVERTENZA

Per le riparazioni, utilizzare esclusivamente pezzi di ricambio identici. L'impiego di qualsiasi altro pezzo può creare situazioni pericolose o provocare danni al prodotto.

- **USARE SOLTANTO FLANGE** in dotazione a questa specifica smerigliatrice da banco.
- **NEL CASO IN CUI QUALSIASI COMPONENTE DELLA SMERIGLIATRICE RISULTI MANCANTE** o dovesse rompersi, piegarsi o danneggiarsi in qualche modo, oppure se un componente elettrico non funziona nel modo corretto, disinserire la spina della macchina dalla sorgente di alimentazione e provvedere alla sostituzione del pezzo danneggiato, mancante o guasto prima di riprendere il funzionamento.
- **VERIFICARE CHE LA SMERIGLIATRICE SIA SALDAMENTE MONTATA** secondo quanto descritto nelle istruzioni per l'uso, prima di collegare l'utensile all'alimentazione.
- **NON SERRARE ECCESSIVAMENTE IL DADO DEL DISCO,** in modo da evitare incrinature al disco stesso durante il funzionamento.
- **CONTROLLARE LA MOLA** per rilevare eventuali difetti visibili. Verificare che non vi siano crepe o incrinature nel disco ed eseguire la prova relativa al funzionamento normale prima dell'uso.
- **REGOLARE** la distanza tra il disco e il supporto di lavoro per mantenere uno spazio pari o inferiore a 1,6 mm, dato che il diametro del disco si riduce con l'uso. Il valore dello spazio di separazione utilizzato nei simboli deve corrispondere alla distanza consigliata dal produttore e non deve superare i 3,2 mm.

- **SMUSSARE SEMPRE IL PEZZO IN LAVORAZIONE CON IL DISCO ABRASIVO.** All'inizio della smerigliatura, un impatto duro può causare la rottura del disco. Operare una lieve pressione all'inizio della smerigliatura; una pressione eccessiva può determinare incrinature nel disco.
- **RISCHIO DI INFORTUNIO A CAUSA DI AVVIO ACCIDENTALE.** Non utilizzare in aree dove è possibile la presenza di bambini.
- **NON AVVIARE MAI LA SMERIGLIATRICE** se il disco è in contatto con il pezzo in lavorazione.
- **FISSARE IL PEZZO IN LAVORAZIONE.** Tenere sempre saldamente il pezzo in lavorazione appoggiato sul supporto di lavoro.
- **NON UTILIZZARE LA SMERIGLIATRICE DA BANCO** se manca il dado della flangia o se l'asta del mandrino risulta piegata.
- **Eliminare SPESSE** la polvere di molatura sotto la smerigliatrice.
- **NON AZIONARE QUESTO UTENSILE SOTTO L'EFFETTO DI DROGHE, ALCOL O FARMACI.**
- **RIMANERE SEMPRE VIGILI.** Non permettere che la conoscenza acquisita dall'uso frequente della smerigliatrice determini un'eccessiva sicurezza.
- Una disattenzione di una frazione di secondo basta a provocare lesioni gravi.
- **RIMANERE VIGILI ED MANTENERE IL CONTROLLO DELLA SITUAZIONE.** Prestare attenzione a quello che si sta facendo e ricorrere al buon senso. Non utilizzare l'utensile se si è stanchi. Non lavorare con molta fretta.

- **CONSERVARE LE PRESENTI ISTRUZIONI.**
Consultarle spesso e servirsene per la formazione di altri utenti. Se si affida in prestito l'utensile, corredarlo delle presenti istruzioni.

⚠ AVVERTENZA:

A volte la polvere creata da carteggiatura, segatura, smerigliatura e foratura e altre attività di costruzione contiene agenti chimici capaci di provocare cancro, difetti di nascita e altri danni riproduttivi. Tra tali sostanze rientrano:

- il piombo derivante da vernici a base di piombo.
- il silicio cristallino derivante da mattoni, cemento e altro materiale edilizio;
- l'arsenico e il cromo derivanti da legname trattato chimicamente.

Il rischio relativo a tali esposizioni varia in funzione della frequenza della specifica attività. Per ridurre l'esposizione a tali sostanze chimiche: lavorare in un'area ben ventilata utilizzando i dispositivi di sicurezza approvati, ad esempio le maschere antipolvere appositamente progettate per filtrare particelle microscopiche.

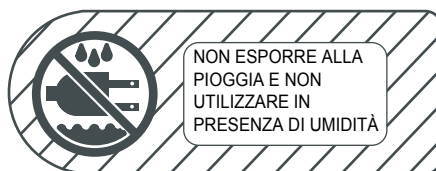

I simboli relativi alla sicurezza hanno lo scopo di attrarre l'attenzione dell'utilizzatore sui possibili pericoli. I simboli di sicurezza e le relative spiegazioni devono essere considerati con attenzione e compresi integralmente. Le avvertenze di sicurezza in se stesse non eliminano il pericolo. Le istruzioni o l'avvertenza che forniscono non sostituiscono le adeguate misure di prevenzione degli infortuni.

SIGNIFICATO DEL SIMBOLO

	SIMBOLO DI ALLARME SICUREZZA: Indica pericolo, avvertenza o attenzione. Può essere utilizzato insieme ad altri simboli o pittogrammi.
	PERICOLO: La mancata ottemperanza di un'avvertenza di sicurezza determinerà gravi infortuni a se stessi e ad altri. Osservare sempre le precauzioni di sicurezza per ridurre il rischio di incendio, scosse elettriche e lesioni personali.
	AVVERTENZA: La mancata ottemperanza di un'avvertenza di sicurezza può determinare danni ai beni o lesioni personali a se stessi e ad altri. Osservare sempre le precauzioni di sicurezza per ridurre il rischio di incendio, scosse elettriche e lesioni personali.
	ATTENZIONE: la mancata ottemperanza di un'avvertenza di sicurezza può determinare danni ai beni o lesioni personali a se stessi e ad altri. Osservare sempre le precauzioni di sicurezza per ridurre il rischio di incendio, scosse elettriche e lesioni personali.
NOTA	Comunica informazioni o istruzioni essenziali per il funzionamento o la manutenzione dell'apparecchiatura.

⚠ AVVERTENZA:

Non tentare di azionare questo utensile prima di aver letto attentamente e compreso integralmente tutte le istruzioni, le norme di sicurezza, ecc. contenute nel presente manuale. L'inadempienza può determinare incidenti comportanti incendi, scosse elettriche o serie lesioni personali. Conservare il presente manuale per l'operatore e rileggerlo spesso per garantire costantemente un funzionamento sicuro e per formare altri utilizzatori dell'utensile.



⚠ AVVERTENZA:

La smerigliatura può provocare il lancio di oggetti estranei negli occhi, con conseguenti gravi danni. Prima di avviare la macchina utensile, indossare sempre occhiali di protezione o sicurezza con schermature laterali e, se necessario, uno schermo facciale completo. Si consiglia di indossare la Wide Vision Safety Mask sopra gli occhiali oppure occhiali di sicurezza standard con schermature laterali.

DISIMBALLAGGIO

- Estrarre con cura tutti i componenti dalla scatola di spedizione.
- Sollevare la smerigliatrice da banco fuori dalla scatola e posizionarla su un piano di lavoro.
- Non smaltire i materiali di imballaggio prima di aver ispezionato attentamente la macchina, identificato tutte le parti sfuse e adoperato la smerigliatrice da banco con risultati soddisfacenti.
- Esaminare ogni parte per controllare che durante la spedizione non si siano verificate rotture o danni.
- Se sono presenti tutte le parti, procedere al montaggio.
- Nel caso di parti danneggiate o mancanti, non tentare di collegare o accendere l'utensile fino a quando non siano arrivate e installate correttamente tali parti.
- Nel caso di parti mancanti o di danni, richiedere l'assistenza del più vicino rivenditore.

⚠ AVVERTENZA:

In caso di parti mancanti, non utilizzare la macchina prima della sostituzione delle stesse, altrimenti sono possibili gravi lesioni.

APPARECCHIATURA STANDARD

GB602

- Chiave da 8-19 1
- Chiave da 10-13 1
- Occhiali di protezione 1

GB801

- Chiave da 8-24 1
- Chiave da 10-13-17 1
- Occhiali di protezione 1

GB602W

- Chiave da 8-19 1
- Chiave da 10-13 1
- Supporto di lavoro sinistro 1
- Occhiali di protezione 1

FUNZIONI

CONOSCERE LA SMERIGLIATRICE DA BANCO

Vedere la Fig. 3.

Prima di provare ad utilizzare il nuovo utensile, è necessario conoscere tutte le funzioni operative e i requisiti di sicurezza.

Prima di utilizzare la smerigliatrice, leggere con attenzione questo manuale per l'operatore.

INTERRUTTORE DI ACCENSIONE

La comodità e la sicurezza di un interruttore di accensione facilmente accessibile.

MOTORE

La smerigliatrice da banco, alimentata da un motore a induzione elettrico di estrema precisione, ha la potenza sufficiente per gestire lavori di smerigliatura particolarmente difficili.

MOLA

Dotata di dischi ruvidi e lisci per adattarsi alla maggior parte delle applicazioni.

NOTA:

A volte i nuovi dischi richiedono un'affilatura per centrare la superficie della ruota.

SCHERMATURA DI SICUREZZA PER GLI OCCHI E PROTEZIONE ANTISCINTILLE

Per comodità dell'operatore, le schermature di sicurezza e le protezioni antiscintille sono regolabili. Se si utilizza la smerigliatrice senza questi elementi si possono verificare gravi lesioni. Non eseguire la smerigliatura con la schermatura di sicurezza sollevata; indossare sempre occhiali di sicurezza per garantire la protezione personale.

SUPPORTO DI LAVORO

I supporti di lavoro sono regolabili in modo indipendente per compensare l'usura del disco. Prima della smerigliatura, accertarsi della corretta regolazione dei supporti di lavoro. In generale, la smerigliatura dell'oggetto si esegue leggermente al di sopra del centro della mola.

Regolare la distanza tra il disco e il supporto di lavoro per mantenere uno spazio pari o inferiore a 1,6 mm, dato che il diametro del disco si riduce con l'uso.

Con una luce di lavoro fissa che si accende automaticamente sull'area di lavoro per garantire una smerigliatura e un'affilatura più precisa e sicura.

VASCHETTA REFRIGERANTE

Durante la smerigliatura, gli oggetti metallici si riscaldano rapidamente. È importante continuare a spostare l'oggetto in avanti e indietro lungo la mola e raffreddarlo spesso servendosi della vaschetta refrigerante della smerigliatrice.

GB602/GB801 (Fig. 3)

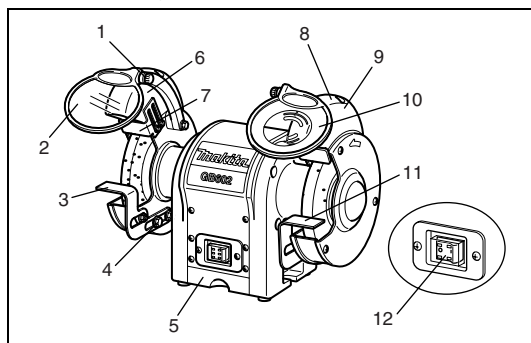

1. Ghiera regolabile
2. Schermatura di sicurezza per gli occhi
3. Supporto di lavoro (sinistra)
4. Bulloni di regolazione
5. Vaschetta refrigerante
6. Autoaccensione (luce di lavoro)
7. Protezione antiscintille (sinistra)
8. Protezione antiscintille (destra)
9. Protezione della lampada
10. Schermatura di sicurezza per gli occhi con lente di ingrandimento
11. Supporto di lavoro (destra)
12. Interruttore di accensione

GB602W (Fig. 4)

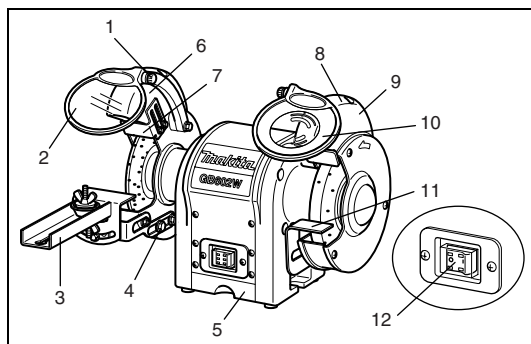

1. Ghiera regolabile
2. Schermatura di sicurezza per gli occhi
3. Kit di affilatura della lama
4. Bulloni di regolazione
5. Vaschetta refrigerante
6. Autoaccensione (luce di lavoro)
7. Protezione antiscintille (sinistra)
8. Protezione antiscintille (destra)
9. Protezione della lampada
10. Schermatura di sicurezza per gli occhi con lente di ingrandimento
11. Supporto di lavoro (destra)
12. Interruttore di accensione

MONTAGGIO

MONTAGGIO DELLE SCHERMATURE DI SICUREZZA PER GLI OCCHI

Vedere le Fig. 5-6.

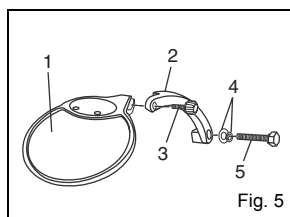

Fig. 5

1. Schermatura di sicurezza per gli occhi
2. Staffa di montaggio della schermatura per gli occhi
3. Ghiera regolabile
4. Rondella
5. Bullone esagonale

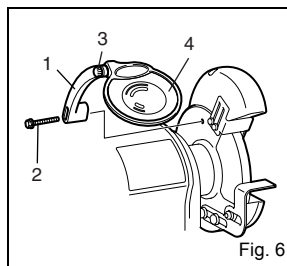

Fig. 6

1. Staffa di montaggio della schermatura per gli occhi
2. Bullone esagonale
3. Ghiera regolabile
4. Schermatura di sicurezza per gli occhi

Montare la staffa di montaggio della schermatura per gli occhi a sinistra e destra all'interno delle protezioni del disco utilizzando i supporti a morsa, i bulloni esagonali (M6 X 30 mm) e le rondelle (6 mm).

Attenersi all'illustrazione e individuare la staffa di montaggio della schermatura per gli occhi montata sulla sinistra e quella sulla destra della smerigliatrice.

Dopo aver fissato saldamente le schermature per gli occhi, far scorrere il supporto della schermatura nella staffa di montaggio.

Serrare la manopola regolabile lasciandole gioco sufficiente per consentire alla schermatura di sicurezza per gli occhi di sollevarsi e abbassarsi con facilità.

▲ AVVERTENZA:

Per evitare lesioni personali, non utilizzare la smerigliatrice da banco senza aver installato correttamente in sede le schermature di sicurezza per gli occhi e le protezioni anticintille.

SUPPORTO DI LAVORO

GB602/GB801/GB602W

Vedere la Fig. 7.

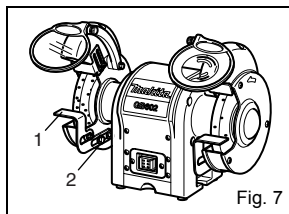

1. Sostegno del supporto di lavoro
2. Bullone esagonale

Montare i supporti di lavoro sul relativo sostegno con due bulloni esagonali.

Prima di serrare i bulloni, regolare lo spazio tra la mola e il supporto di lavoro a una lunghezza massima di 1,6 mm.

Serrare saldamente.

Esclusivamente GB602W

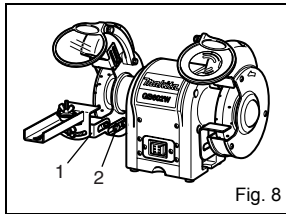

1. Supporto di lavoro
2. Bullone esagonale

Montare il supporto di lavoro della lama sul relativo sostegno con due bulloni esagonali.

Prima di serrare i bulloni, regolare lo spazio tra la mola e il supporto di lavoro a una lunghezza massima di 1,6 mm.

Serrare saldamente.

FUNZIONAMENTO

FUNZIONAMENTO DI BASE

▲ AVVERTENZA:

Indossare sempre occhiali di sicurezza o protezione con schermature laterali durante il funzionamento dell'utensile o durante l'eliminazione della polvere. Se il funzionamento provoca la creazione di polvere, indossare una mascherina antipolvere.

Per garantire l'efficienza e l'esecuzione del lavoro desiderato, gli utensili devono essere sempre affilati. Gli utensili non affilati possono provocare incidenti.

Le smerigliatrici da banco sono ideali per affilare strumenti quali scalpelli, lame di pialle, forbici, ecc. e per eliminare ruggine e corrosione.

▲ AVVERTENZA:

Non affilare o smerigliare mai oggetti di alluminio.

Le smerigliatrici eliminano il materiale con rapidità, pertanto la pressione è essenziale per la loro efficienza.

Il modo corretto per affilare un utensile evitando il surriscaldamento è il seguente:

- Tenere saldamente il supporto di lavoro al disco corretto.
- Spostare continuamente l'oggetto a un ritmo uniforme.
- Non forzare l'utensile contro la mola.
- Mantenere l'utensile fresco utilizzando la vaschetta refrigerante o un vassoio d'acqua.

■ La mola deve ruotare "dentro" l'oggetto da affilare.

NOTA

La pressione eccessiva può danneggiare l'utensile, far surriscaldare il motore e accelerare l'usura della mola.

▲ AVVERTENZA:

L'eccessiva pressione su un disco freddo ne determina l'incrinatura.

Esclusivamente GB801

Equilibratura della mola

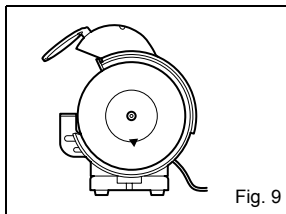

Quando è montata solo la mola, la sezione più pesante assumerà la posizione più bassa. Contrassegnare tale sezione come illustrato nella Fig. 9.

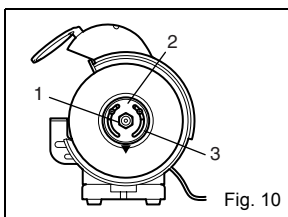

1. Dado
2. Flangia
3. Contrappeso

Fig. 10

In questa situazione (Fig. 9) installare la flangia e il contrappeso.
Il contrappeso deve essere posto sopra, come illustrato nella Fig. 10.

Quindi serrare provvisoriamente la flangia con il dado di installazione.

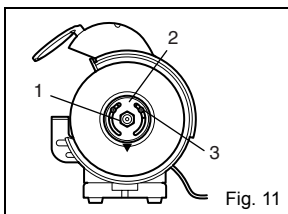

1. Dado
2. Contrappeso
3. Vite di arresto

Fig. 11

Nella situazione illustrata dalla Fig. 10, spostare il contrappeso in modo che, ruotando il disco, non si arresti allo stesso posto, ma a caso. Quindi fissare le viti di arresto sul contrappeso e serrare saldamente il dado della flangia.

Esclusivamente GB602W

Modalità di connessione del kit di affilatura della lama

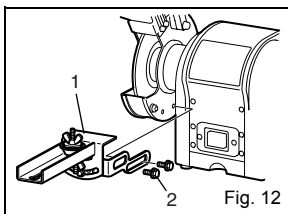

1. Kit di affilatura della lama
2. Bullone

Fig. 12

■ Montare e connettere il kit di affilatura della lama secondo quanto illustrato nella Fig. 12.
Prima dell'uso, accertarti che sia fissato saldamente.

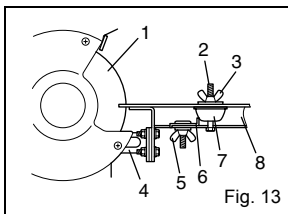

1. Mola
2. Vite
3. Dado ad alette A
4. Porta-supporto utensile
5. Dado ad alette B
6. Fermo
7. Supporto B
8. Supporto utensile

Fig. 13

Posizionare la lama tra il supporto A e il supporto B.
Quindi, fissare il gruppo sulla vite con il dado ad alette A.

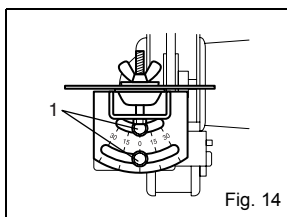

1. Bullone esagonale

Fig. 14

Per regolare l'angolo è possibile allentare i bulloni esagonali sulla targhetta di misurazione dello smusso.
Dopo aver regolato l'angolo, serrare saldamente i bulloni esagonali.

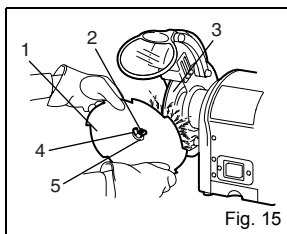

1. Lama della sega
2. Vite
3. Mola
4. Dado ad alette A
5. Supporto A

Fig. 15

Allentare il dado ad alette B e far scorrere il supporto B in modo che la "gola" o fessura tra i denti della lama venga a contatto con l'estremità del disco. Far scorrere il fermo in modo che venga a contatto con il supporto B e serrare saldamente il dado ad alette B.

▲ AVVERTENZA:

Disinserire sempre la smerigliatrice da banco dall'alimentazione prima di eseguire montaggi o regolazioni, altrimenti è possibile l'avvio accidentale con conseguenti possibili gravi lesioni personali.

SOSTITUZIONE DEL DISCO

Vedere la Fig. 16.

Se è necessario sostituire una mola, occorre accertarsi di riceverne una con una velocità nominale sicura pari almeno ai giri al minuto di "velocità a vuoto" segnati sulla targhetta dei dati della smerigliatrice, contrassegnata in ottemperanza a SAA.

Per sostituire una mola, togliere il relativo coperchio allentando le viti che trattengono il serradadi.

Allentare il dado del disco in senso orario per il lato sinistro e antiorario per il lato destro. Togliere la flangia esterna e la mola. Per installare una nuova mola, eseguire in senso inverso la procedura.

Assicurarsi che la mola e la flangia esterna si trovino correttamente in sede nell'asta del mandrino.

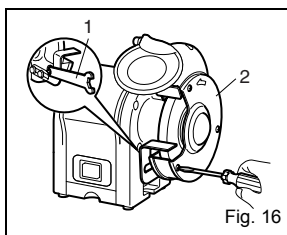

1. Chiave
2. Coperchio del disco

Fig. 16

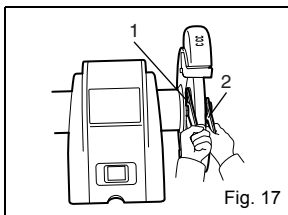

1. Chiave da 8
2. Chiave da 10

Fig. 17

MANUTENZIONE

⚠ AVVERTENZA:

Per le riparazioni, utilizzare esclusivamente pezzi di ricambio. L'impiego di qualsiasi altro pezzo può creare situazioni pericolose o provocare danni al prodotto.

GENERALITÀ

Mantenere pulita la smerigliatrice da banco. Eliminare spesso la polvere dalle parti funzionanti e sotto la smerigliatrice.

Controllare che la smerigliatrice da banco funzioni correttamente. Controllare la saldezza di viti, dadi e bulloni.

PROLUNGHE

Qualsiasi prolunga determina una certa perdita di potenza. Per ridurla al minimo ed evitare il surriscaldamento dell'utensile, servirsi di una prolunga che sia compatibile con la potenza assorbita dall'utensile. Per prolunghe pari o inferiore a 8metri, si consiglia una dimensione di almeno 16 in scala americana normalizzata (AWG). Se si lavora all'esterno, utilizzare una prolunga adatta a tale uso. La guaina del cavo deve essere contrassegnata con WA.

⚠ AVVERTENZA:

Prima di ciascun utilizzo, controllare le prolunghe. In caso di danni, sostituire immediatamente. Non utilizzare mai l'utensile con cavi danneggiati, poiché il contatto con l'area danneggiata potrebbe causare scosse elettriche e conseguenti gravi lesioni.

SOSTITUZIONE DELLA LAMPADA DELLA LUCE DI LAVORO

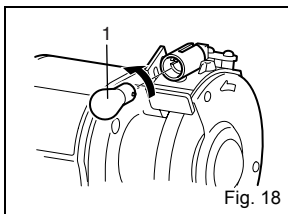

1. Lampada

Fig. 18

Se la lampada è bruciata e non funziona più, togliere le viti che fissano il suo coperchio ed estrarre delicatamente la lampada dal supporto premendo e ruotando in senso antiorario. Per il ricambio rivolgersi al proprio rivenditore. Per procedere alla sostituzione, spingere delicatamente la lampada nell'alloggiamento e ruotare in senso orario, poi fissare il coperchio nell'ordine corretto.

AFFILATRICE DEL DISCO (Accessorio)

L'affilatura di un disco si esegue per rinnovarne il filo o centrare la superficie della ruota.

Sistemare il supporto di lavoro della smerigliatrice da banco leggermente ad angolo e assicurare l'affilatrice del disco ad esso. Non mettere a contatto con la mola prima che il motore sia avviato e il disco stia ruotando alla velocità massima. Premere leggermente l'affilatrice contro il disco rotante fino a quando non si ottiene una corrosione, quindi spostare lentamente a partire dal lato, attraverso il disco. Una piccola corrosione e molti passaggi sono preferibili a una grande corrosione e un solo passaggio. Lavorare con attenzione; tenere l'affilatrice con decisione sul supporto di lavoro. Non premere in modo eccessivo contro la mola. Procedere unicamente se si è in grado di controllare pienamente la tecnica.

RISOLUZIONE DEI PROBLEMI

La presente sezione tratta dei problemi più comuni riscontrati durante il funzionamento e della loro risoluzione. Non effettuare regolazioni se la macchina non è disinserita e le parti mobili non sono completamente ferme.

SINTOMO	POSSIBILE CAUSA	MISURA CORRETTIVA
Il motore non si avvia.	<ol style="list-style-type: none"> 1. Bassa tensione. 2. Circuito aperto nel motore o collegamenti sconnessi. 	<ol style="list-style-type: none"> 1. Controllare se la linea elettrica corrisponde alla tensione necessaria. 2. Ispezionare tutti i connettori del motore per verificare la presenza di eventuali connessioni sconnesse o aperte.
Il motore non si avvia; i fusibili o gli interruttori di circuito si bruciano	<ol style="list-style-type: none"> 1. Cortocircuito nel cavo o nella spina. 2. Cortocircuito nel motore o collegamenti sconnessi. 	<ol style="list-style-type: none"> 1. Ispezionare la spina del cavo per verificare la presenza di isolamento danneggiato o fili cortocircuitati. 2. Ispezionare tutti i collegamenti del motore per verificare la presenza di morsetti sconnessi o cortocircuitati o di isolamento usurato. 3. Installare i fusibili o gli interruttori di circuito corretti.
Il motore si surriscalda.	Motore sovraccarico.	Ridurre il carico sul motore.
Il motore rimane in fase di stallo (con conseguenti fusibili bruciati o circuito scattato)	<ol style="list-style-type: none"> 1. Cortocircuito nel motore o collegamenti sconnessi. 2. Bassa tensione. 3. Fusibili o interruttori di circuito non adatti presenti sulla linea elettrica. 4. Motore sovraccarico. 	<ol style="list-style-type: none"> 1. Ispezionare i collegamenti del motore per verificare la presenza di morsetti sconnessi o cortocircuitati o di isolamento usurato. 2. Correggere le condizioni di bassa tensione. 3. Installare i fusibili o gli interruttori di circuito corretti. 4. Ridurre il carico sul motore.
La macchina rallenta durante il funzionamento.	La profondità di taglio è eccessiva.	Ridurre la velocità di spostamento del pezzo in lavorazione nel disco.
Ondulazioni sulla superficie del pezzo in lavorazione.	<ol style="list-style-type: none"> 1. Verificare che la macchina sia stata montata saldamente su una superficie solida. 2. Servirsi di un portadispositivo per trattenere saldamente il pezzo in lavorazione. 3. Affilatura della mola 4. Utilizzare un disco più morbido o ridurre la velocità di avanzamento. 	
Righe sulla superficie del pezzo in lavorazione.	<ol style="list-style-type: none"> 1. Impurità sulla superficie del disco. 2. Pezzo in lavorazione trattenuto debolmente. 	<ol style="list-style-type: none"> 1. Affilatura della mola 2. Servirsi di un portadispositivo per trattenere saldamente il pezzo in lavorazione.
Macchie di bruciatura o incrinature sul pezzo in lavorazione.	<ol style="list-style-type: none"> 1. Tipo di mola inadatto. 2. Velocità di avanzamento inadatta. 3. Necessario refrigerante. 	<ol style="list-style-type: none"> 1. Provare con un disco più morbido o una grana più grezza. 2. Ridurre la velocità di spostamento del pezzo in lavorazione nel disco. 3. Aggiungere l'impianto refrigerante opzionale o introdurre manualmente refrigerante.
Il disco perde il filo rapidamente e la grana cade.	<ol style="list-style-type: none"> 1. Profondità di taglio eccessiva. 2. Il disco è troppo morbido per il materiale. Scegliere un legante più duro. 3. Diametro del disco insufficiente. 4. Insufficiente affilatura del disco. 5. Legante del disco difettoso. 	<ol style="list-style-type: none"> 1. Ridurre la velocità di spostamento del pezzo in lavorazione nel disco. 2. Il disco è troppo duro per il materiale. Scegliere un legante più morbido. 3. Sostituire il disco. 4. Affilare il disco. 5. Consultare il produttore della mola.
Il disco si intasa e il pezzo in lavorazione mostra segni di bruciatura.	<ol style="list-style-type: none"> 1. Il disco è troppo duro. 2. La velocità di avanzamento è troppo bassa. 3. Insufficiente affilatura del disco. 4. Necessario refrigerante. 	<ol style="list-style-type: none"> 1. Scegliere un legante più morbido. 2. Aumentare la velocità di spostamento del pezzo in lavorazione nel disco. 3. Affilare il disco. 4. Aggiungere l'impianto refrigerante opzionale o introdurre manualmente refrigerante.

PRODUCT SPECIFICATIES

Model	GB602	GB602W	GB801
Schijven:			
Diameter	6 in. (150 mm)	6 in. (150 mm) 6 in. (150 mm)	8 in. (205 mm)
Breedte	5/8 in. (16 mm)	1/4 in. (6,4 mm) 5/8 in. (16 mm)	3/4 in. (19 mm)
Ruimte voor bevestigingsas	1/2 in. (12,7 mm)	1/2 in. (12,7 mm) 1/2 in. (12,7 mm)	5/8 in. (15,88 mm)
Geen lading snelheid (min ⁻¹)	2.850 (50Hz) 3.450 (60Hz)	2.850 (50Hz) 3.450 (60Hz)	2.850 (50Hz) 3.450 (60Hz)
Stroomingang	250W	250W	550W
Totale lengte	375 mm	375 mm	395 mm
Netto gewicht	9,4 kg	9,5 kg	20,5 kg



..... Let op dit symbool dat belangrijke veiligheidsmaatregelen weergeeft.
Het betekent opletten!!! Uw veiligheid staat op het spel.

REGELS VOOR VEILIG GEBRUIK

Veilig gebruik van dit krachtgereedschap vereist dat u de gebruikershandleiding en alle labels die aan het gereedschap zijn bevestigd leest en begrijpt. Veiligheid is een combinatie van gezond verstand, alert blijven en weten hoe de tafelslijpmachine werkt.

LEES ALLE INSTRUCTIES

- **KEN UW KRACHTGEREEDSCHAP** Lees de gebruikershandleiding aandachtig. Leer de applicaties en beperkingen evenals specifieke potentiële gevaren die betrekking hebben op dit gereedschap.
- **BESCHERM U TEGEN ELEKTRISCHE SCHOKKEN** door lichamelijk contact met de slijppoppervlakten te vermijden. Bijvoorbeeld: pijpen, radiatoren, amplitudes en koelkastsluitingen.
- **HOUD DE AFDEKKAPPEN OP ZIJN PLAATS** en in werkvolgorde. Bedien het gereedschap nooit als de afdekkap verwijderd is. Zorg ervoor dat alle afdekkappen goed werken voor elk gebruik.
- **VERWIJDER VERSTELSLEUTELS EN TANGEN.** Maak er een gewoonte van om te controleren of verstelsleutels en -tangen van het gereedschap zijn verwijderd voordat u het inschakelt.
- **HOUD DE WERKPLEK SCHOON.** Op rommelige en donkere werkplaatsen en werkbanken gebeuren vaker ongelukken.
- **VERMIJD GEVAARLIJKE OMGEVINGEN.** Gebruik geen krachtgereedschap naast brandstof of andere brandbare vloeistoffen in vochtig of natte plekken en stel ze niet bloot aan regen. Zorg voor goede verlichting op uw werkplek.
- **HOUD KINDEREN EN BEZOEKERS OP AFSTAND.** Alle bezoekers moeten een veiligheidsbril dragen en op een veilige afstand van de werkrimte blijven.
- **HOUD DE WERKPLAATS KINDERVEILIG** met sloten, hoofdschakelaars of door het verwijderen van startslutels.

- **FORCEER HET GEREEDSCHAP NIET.** Het gereedschap werkt beter en veiliger op de manier waarvoor het is ontworpen.
- **GEBRUIK HET JUISTE GEREEDSCHAP.** Forceer het gereedschap of daaraan bevestigde apparatuur niet voor werk waar het niet voor is bedoeld.
- **GEBRUIK HET JUISTE VERLENGSNOER.** Zorg ervoor dat uw verlengsnoer in goede conditie is. Bij het gebruikmaken van een verlengsnoer moet u er zeker van zijn dat het sterk genoeg is om de stroom die u produceert te kunnen dragen. Een te klein snoer zal het voltage verzwakken wat resulteert in verlies van stroom en oververhitting. Een snoerdikte (A.W.G) van tenminste 16 wordt aangeraden voor een verlengsnoer van 8 of minder in lengte. Als u twijfelt gebruik dan het iets grotere kaliber. Hoe kleiner het kalibernummer, hoe zwaarder het snoer.
- **INSPECTEER VERLENGSNOEREN REGELMATIG** en vervang ze indien beschadigd.
- **DRAAG DE JUISTE UITRUSTING.** Draag geen losse kleding of kettingen. Of sierraden die in de bewegende delen van het gereedschap terecht kunnen komen waardoor persoonlijk letsel ontstaat, niet solide schoenen wordt aangeraden voor werk buitenshuis. Draag een haarbedekking om lang haar uit de weg te houden.
- **DRAAG ALTIJD EEN VEILIGHEIDSBRIL MET ZIJSTUKKEN.** Uw dagelijkse bril is GEEN veiligheidsbril.
- **BESCHERM UW LONGEN.** Gebruik altijd een gezichts- of stofmasker als het gebruik stof veroorzaakt.
- **BESCHERM UW GEHOOR.** Draag gehoorbescherming tijdens langdurig gebruik.

- **GEBRUIK HET SNOER NIET VERKEERD.** Draag het gereedschap nooit aan het netsnoer en trek nooit aan het netsnoer om zo de stekker uit het stopcontact te trekken. Houd het netsnoer uit de buurt van hitte, olie en scherpe randen.
- **REIK NIET TE VER.** Zorg altijd voor een stevige stand en goede lichaamsbalans.
- **ONDERHOUD HET GEREEDSCHAP GOED.** Houd gereedschappen scherp en schoon om te kunnen werken op de beste en veiligste manier. Volg de instructies voor het smeren en verwisselen van accessoires.
- **LAAT HET GEREEDSCHAP NOOIT ONBEHEERD AAN. ZET HET APPARAAT UIT.** Zet alle apparaten uit als u ze niet gebruikt, voor bediening of als u hulpmiddelen of schijven wisselt etc.
- **VOORKOM PER ONGELUK STARTEN.**
- **GEBRUIK DE AANGERADEN ACCESSOIRES.** Het gebruik van onjuiste accessoires kan tot een risico op letsel leiden.
- **GEBRUIK GEEN schijven met een foute asgrootte.** Gebruik NOOIT schijfborgringen of schijven die defect of incorrect zijn en raak NOOIT de slijpschijf of andere bewegende delen aan.
- **GA NOOIT OP HET GEREEDSCHAP STAAN.** Er kan ernstig letsel ontstaan als het gereedschap omvalt of als de schijf per ongeluk wordt aangeraakt.
- **BEWEEGRICHTING.** Weet welke kant de schijf roteert; slijp nooit als de werksteen niet op de juiste wijze is geïnstalleerd. Slijp NOOIT meer dan een werkstuk tegelijk.

⚠ WAARSCHUWING

Het schijfblad draait nog na nadat het gereedschap is uitgeschakeld.

- **CONTROLEER BESCHADIGDE ONDERDELEN.** Zonder het gereedschap verder te gebruiken, moet een beschermkap of ander onderdeel dat beschadigd is eerst goed worden onderzocht om te beoordelen of het goed werkt en zijn beoogde functie kan uitvoeren. Controleer of bewegende delen goed zijn uitgelijnd en stevig draaien, of onderdelen niet kapot zijn en stevig gemonteerd zitten, en enige andere situatie die van invloed kan zijn op de werking van het gereedschap. Een beschermkap of ander onderdeel dat beschadigd is, dient vakkundig te worden gerepareerd of vervangen door een erkend servicecentrum om lichamelijk letsel te voorkomen.
- **HOUD HET GEREEDSCHAP SCHOON EN VRIJ VAN OLIE EN VETTEN.** Gebruik altijd een schone doek om het te reinigen. Gebruik nooit remvloeistoffen, benzine, op petroleum gebaseerde producenten of oplosmiddelen om het gereedschap mee te reinigen.
- **INSPECTEER DE STROOMVOORZIENING EN HET VERLENGSNOER REGELMATIG** en als deze beschadigd zijn, zorg dan dat ze worden gerepareerd door een gekwalificeerd technicus. Zorg dat u altijd weet waar de stroomkabel is en houd het weg van de draaiende schijf.

- **GEBRUIK HET APPARAAT NOOIT IN EEN EXPLOSIEVE OMGEVING.** Normale vonken van de motor of vonkvorming van het slijpmetaal kunnen branden veroorzaken.
- **GEBRUIK VERLENGSNOEREN VOOR BUITENSHUIS.** Gebruik alleen verlengsnoeren met goedgekeurde aardaansluitingen die bedoeld zijn voor gebruik buitenshuis en ook zo zijn aangegeven.
- **Reik NOOIT** om een artikel, een stuk rommel of iets anders op te pakken in de buurt van de slijprijchting van de schijf.
- **VERMIJD ONGEMAKKELIJKE HANDELINGEN EN HANDPOSITIES** waarbij plotseling uitglijden ervoor zou kunnen zorgen dat uw hand in de slijpschijf terecht komt. **ZORG ER ALTIJD VOOR** dat u een goede balans heeft.
- **Zorg dat NOOIT** een van uw lichaamsdelen in de loop van de schijfrijchting staat.
- **GEBRUIK HET GEREEDSCHAP NIET ALS DE SCHAKELAAR NIET AAN OF UIT GAAT.** Laat een kapotte schakelaar vervangen door een erkende elektrotechnische reparateur.
- **ZET DE MOTORSCHAKELAAR NIET HEEL SNEL AAN OF UIT.** Hierdoor kan de schijf losraken en daarmee gevaar opleveren. Als dit ooit gebeurt, blijf dan op veilige afstand en wacht tot de schijf helemaal stil staat. Ontkoppel de slijpmachine van de stroom en maak de schijfmoer weer goed vast.

⚠ WAARSCHUWING:

Als u het apparaat laat nakijken gebruik dan alleen identieke vervangingsonderdelen. Het gebruik van andere onderdelen kan leiden tot gevaar of kan zorgen voor productschade.

- **GEBRUIK ALLEEN FLENZEN** die voor deze tafelslijpmachine bedoeld zijn. **ALS EEN ONDERDEEL VAN DEZE SLIJPMACHINE ONTBREEKT** of stuk gaat, buigt of op een andere wijze niet werkt, of indien een elektrisch onderdeel niet juist functioneert, zet het apparaat dan uit, haal de stekker uit het stopcontact en zorg dat defecte, ontbrekende of verkeerde onderdelen worden vervangen voordat u verder gaat.
- **ZORG ERVOOR DAT DE SLIJPSCHIJF STEVIG IS BEVESTIGD** zoals beschreven in de handleiding voordat u het apparaat op de stroom aansluit.
- **ZET DE SCHIJFMOER NIET TE STEVIG VAST,** overmatig vastzetten leidt ertoe dat de schijf breekt tijdens de werking.
- **INSPECTEER DE SLIJPSCHIJF** voor zichtbare defecten. Controleer de schijf op barstjes en scheuren en test of het normaal functioneert voordat u het gebruikt.
- **PAS** de afstand tussen de schijf en de werksteen aan op ten minste 1,6 mm. of minder voor scheiding omdat de schijf tijdens de werking uitzet. De waarde van de scheiding aangegeven in de markering is de scheiding zoals aangeraden door de fabrikant, maar deze mag niet meer dan 3,2 mm bedragen.

- **PLAATS HET TE BEWERKEN WERKSTUK TEGEN DE SLIJPSCHIJF.** Als u begint met slijpen. Een ruwe impact kan de schijf breken. Gebruik lichte druk als u begint met slijpen; te veel druk op een koude schijf kan ertoe leiden dat deze breekt.
- **GEVAAR OP LETSEL DOOR PER ONGELUK STARTEN.** Gebruik dit apparaat niet in de buurt van kinderen.
- **START DE SLIJPMACHINE NOOIT** als de slijpschijf in contact staat met het te slijpen werkstuk.
- **ZET HET WERKSTUK VAST.** Houd het werkstuk altijd stevig tegen de werksteen.
- **GEBRUIK DE TAFELSLIJPMACHINE NIET** als de flensmoer of klemmoer mist of als de as is gebogen.
- Verwijder **GEREGELD** het slijpsel van onder de slijpmachine.
- **GEBRUIK DIT APPARAAT NIET ALS U ONDER INVLOED BENT VAN DRUGS, ALCOHOL OF EEN ANDERE MEDICATIE.**
- **BLIJF ALTIJD ALERT.** Zorg ervoor dat gewenning (door regelmatig gebruik van de slijper) leidt tot zelfgenoegzaamheid.
- Een roekeloze fractie van een seconde is genoeg om ernstig letsel te veroorzaken.
- **BLIJF ALERT EN ZORG DATU ALTIJD TOEZICHT BLIJFT HOUDEN.** Kijk wat u doet en gebruik uw gezonde verstand. Gebruik het gereedschap niet wanneer u vermoeid bent. Ga niet haastig te werk.
- **BEWAAR DEZE INSTRUCTIES** Raadpleeg ze regelmatig en gebruik deze handleiding om anderen te instrueren. Als u iemand het apparaat leent, geef dan deze instructies erbij.

▲ WAARSCHUWING:

Stof dat tijdens het schuren, zagen, slijpen, drillen of andere constructieactiviteiten vrijkomt, kan chemische bestanddelen bevatten die kanker, geboortedefecten of andere voortplantingsschade kan (kunnen) verwekken. Enkele voorbeelden van deze chemische stoffen zijn:

- lood van loodhoudende verfstoffen.
- crystalline silicium van bakstenen en cement en andere metselproducten en
- arsenicum en chroom van chemisch behandeld hout.

Het risico van deze blootstellingen varieert en hangt af van het feit hoe vaak u dit soort werkzaamheden uitvoert. Om blootstelling aan deze chemische bestanddelen te verminderen: moeten de werkzaamheden uitgevoerd worden in een goed geventileerde werkomgeving en gebruikmakend van goedgekeurd beschermende hulpmiddelen, zoals stofmaskers die ontworpen zijn om microscopisch kleine deeltjes te kunnen filteren.



Het doel van veiligheidssymbolen is om de aandacht te wijzen om mogelijke gevaren. De veiligheidssymbolen en de uitleg erbij verdienen uw zorgvuldige aandacht en begrip. De veiligheidswaarschuwing op zich sluit geen gevaar uit. De instructies of waarschuwingen die worden gegeven zijn geen substituten voor de juiste maatregelen om ongelukken te voorkomen.

SYMBOOL BETEKENIS



VEILIGHEIDSWAARSCHUWING SYMBOOL:

Geeft gevaar, een waarschuwing of een maning tot voorzichtigheid aan. Kan samen met andere symbolen of pictogrammen worden gebruikt.



GEVAAR:

Het niet volgen van een veiligheidswaarschuwing zal resulteren in ernstig letsel voor uzelf en anderen. Zorg altijd dat u de veiligheidsvoorzorgsmaatregelen volgt om het gevaar op een elektrische schok, brand en persoonlijk letsel te verminderen.



WAARSCHUWING:

Het niet volgen van een veiligheidswaarschuwing kan resulteren in schade aan eigendommen en persoonlijk letsel voor uzelf en anderen. Zorg altijd dat u de veiligheidsvoorzorgsmaatregelen volgt om het gevaar op een elektrische schok, brand en persoonlijk letsel te verminderen.



LET OP: Het niet volgen van een veiligheidswaarschuwing kan resulteren in schade aan eigendommen en persoonlijk letsel voor uzelf en anderen. Zorg altijd dat u de veiligheidsvoorzorgsmaatregelen volgt om het gevaar op een elektrische schok, brand en persoonlijk letsel te verminderen.

OPMERKING: Voorziet u van belangrijke informatie of instructies voor de werking of het onderhoud van de apparatuur.

▲ WAARSCHUWING:

Probeer dit apparaat niet te gebruiken voordat u geheel de instructies, de veiligheidsregels etc. heeft gelezen en begrepen in deze handleiding. Als u dit niet doet kan dit leiden tot ongelukken met brand, elektrische schokken of ernstig persoonlijk letsel. Bewaar deze handleiding en raadpleeg hem regelmatig voor blijvend veilig gebruik en het geven van de juiste instructies aan anderen die dit apparaat kunnen gaan gebruiken.



▲ WAARSCHUWING:

Door het slijpen kunnen er vreemde voorwerpen in uw ogen komen wat kan leiden tot ernstig oogletsel. Voordat u begint met het gebruik van het krachtapparaat dient u altijd een beschermende bril of een veiligheidsbril met zijkstukken en een gezichtsscherm als dat nodig is te dragen. We raden een Wide Vision Safety Mask aan voor gebruik over uw bril of standaard veiligheidsbril met zijkstukken.

UITPAKKEN

- Haal voorzichtig alle onderdelen uit de verpakkingendoos.
- Til de tafelslijpmachine uit de kartonnen doos en plaats het op een werkblad.
- Gooi het verpakkingsmateriaal nog niet weg tot u de machine nauwkeurig heeft onderzocht, alle losse delen heeft gezien en uw slijpmachine naar tevredenheid heeft zien werken.
- Bekijk nauwkeurig alle onderdelen om er zeker van te zijn dat er geen breuk of schade is opgetreden tijdens het vervoer.
- Als alle onderdelen aanwezig zijn kunt u verder gaan met het monteren.
- Als onderdelen stuk zijn of missen, steek dan niet de stekker in het stopcontact totdat de missende of beschadigde onderdelen verkregen zijn of op de juiste wijze geïnstalleerd.
- Ga naar uw dichtstbijzijnde dealer voor hulp in het geval onderdelen missen of beschadigd zijn.

▲ WAARSCHUWING:

Als onderdelen missen gebruik de machine dan niet tot de

STANDAARD APPARATUUR

GB602

- Moersleutel 8-19 1
- Moersleutel 10-13 1
- Veiligheidsbril 1

GB801

- Moersleutel 8-24 1
- Moersleutel 10-13-17 1
- Veiligheidsbril 1

GB602W

- Moersleutel 8-19 1
- Moersleutel 10-13 1
- Linker werksteun 1
- Veiligheidsbril 1

FUNCTIES

KEN UW TAFELSLIJPMACHINE

zie afb. 3.

Voordat u uw nieuwe apparaat uitprobeert moet u bekend zijn met de werkingsfuncties en de veiligheidsvereisten.

Lees deze handleiding aandachtig door voordat u de slijpmachine gebruikt.

STROOMSCHAKELAAR

Een gemakkelijke aan/uit schakelaar voor handige en veilige werking.

MOTOR

Uw tafelslijpmachine wordt aangevoerd door een precies gebouwde elektrische inductie motor om moeilijk slijpwerk aan te kunnen.

SLIJPSCHIJF

Uitgerust met grove en fijne slijpschijven voor de meeste toepassingen.

OPMERKING:

Nieuwe schijven moeten soms worden gezuiverd om het wiel te passen.

VEILIGHEIDS OOGSCHERM EN VONKDEFLECTOR

De veiligheidsschermen en vonkdeflectors zijn instelbaar voor handige werking. Het bedienen van de slijpmachine zonder dat deze functies eraan zijn bevestigd kan leiden tot ernstig letsel. Slijp niet met het veiligheidsscherm omhoog; draag altijd een beschermende bril voor persoonlijke bescherming.

WERKSTEUN

De werksteunen zijn apart van elkaar instelbaar ter compensatie van schijfslijtage. Voordat u slijpt moet u er zeker van zijn dat de werksteunen op de juiste wijze zijn bevestigd. Over het algemeen moet het voorwerp dat

moet worden geslepen iets boven het midden van de slijpschijf worden gehouden.

Pas de afstand tussen de schijf en de werkplek aan op ten minste 1,6 mm. of minder voor separatie omdat de schijf tijdens de werking uitzet.

Met een permanent bevestigd werklicht dat automatisch de werkrimte verlicht kunt u veiliger, nauwkeuriger en scherper slijpen.

GB602/GB801 (Afb. 3)

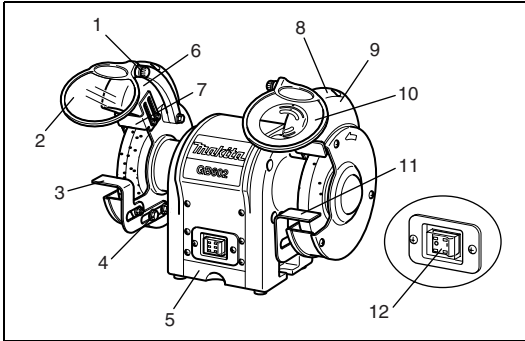

1. Instelbare knop
2. Veiligheids oogscherm
3. Werksteun (links)
4. Instelbare bouten
5. Koelblad
6. Auto-AAN (werklicht)
7. Vonkdeflector (links)
8. Vonkdeflector (rechts)
9. Lampkap
10. Veiligheids oogscherm met vergrootglas
11. Werksteun (rechts)
12. Stroomschakelaar

GB602W (Afb. 4)

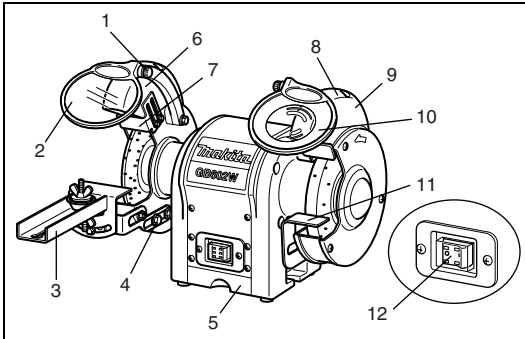

1. Instelbare knop
2. Veiligheids oogscherm
3. Zaagblad slijpkijf
4. Instelbare bouten
5. Koelblad
6. Auto-AAN (werklicht)
7. Vonkdeflector (links)
8. Vonkdeflector (rechts)
9. Lampbehuizing
10. Veiligheids oogscherm met vergrootglas
11. Werksteun (rechts)
12. Stroomschakelaar

ONDERDELEN AANBRENGEN/VERWIJDEREN

BEVESTIGEN VEILIGHEIDS OOGSCHERMEN

zie Afb. 5-6.

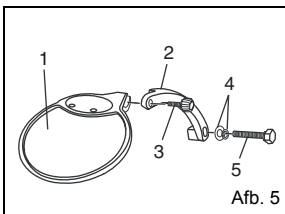

1. Veiligheids oogscherm
2. Oogscherm bevestigingsarm
3. Instelbare knop
4. Ring
5. Inbusbout

Afb. 5

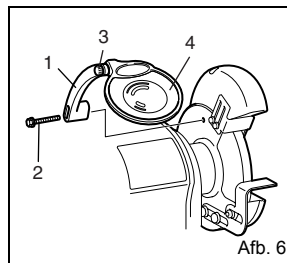

1. Oogscherm bevestigingsarm
2. Inbusbout
3. Instelbare knop
4. Veiligheids oogscherm

Afb. 6

Bevestig de linker en de rechter oogbescherming bevestigingsarm aan de binnenkant van de schijfbescherming met gebruik van de klembeugels, inbusbouten (M6 X 30 mm) en ringen (6 mm).

Gebruik de illustratie als een gids om te bepalen welk oogscherm bevestigingsarm wordt bevestigd aan de linkerkant en welke aan de rechterkant van de slijpmachine.

Als de oogscherm bevestigingsarmen stevig op hun plek zitten, schuif dan de schermbeugels over de oogscherm bevestigingsarm.

Maak de instelbare knop zo vast dat het los genoeg is om het veiligheids oogscherm makkelijk omhoog en omlaag te brengen.

▲ WAARSCHUWING:

Om persoonlijk letsel te voorkomen moet u de tafelslijpmachine nooit gebruiken als de veiligheids oogschermen en vonkdeflectors niet goed zijn geïnstalleerd.

WERKSTEUN

GB602/GB801/GB602W

Zie Afb. 7.

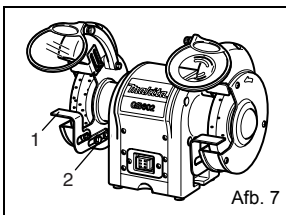

1. Werksteunbeugel
2. Inbusbout

Bevestig de werksteun aan de werksteunbeugel met gebruik van twee inbusbouten.

Voordat u de bouten vastdraait, moet u de ruimte tussen de slijpschijf en de werksteun instellen tot een maximum van 1,6 mm.

Maak goed vast.

GB602W alleen

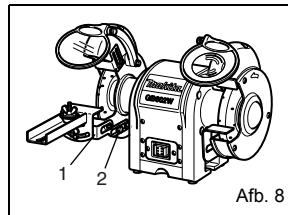

1. Werksteun
2. Inbusbout

Bevestig het bladwerk aan de werksteunbeugel met gebruik van twee inbusbouten.

Voordat u de bouten vastdraait, moet u de ruimte tussen de slijpschijf en de werksteun instellen tot een maximum van 1,6 mm.

Maak goed vast.

BEDIENING

BASIS WERKING

▲ WAARSCHUWING:

Gebruik altijd een beschermende bril of een veiligheidsbril met zijstukken tijdens het gebruik van het apparaat of wanneer u stof blaast. Als het werk stoffig is, draag dan een stofmasker.

Om efficiënt te werken zoals bedoeld, moet uw gereedschap scherp gehouden worden. Onscherp gereedschap kan leiden tot ongelukken.

Tafelslijpmachines zijn ideaal voor het slijpen van werkgereedschap zoals beitels, schaaftankbladen scharen etc. en voor het verwijderen van roest of corrosie.

▲ WAARSCHUWING:

Slijp of scherp nooit iets dat is gemaakt van aluminium.

Slijpers verwijderen materiaal snel dus druk is de sleutel tot efficiënt slijpen.

De juiste wijze om iets te slijpen en oververhitting te voorkomen is:

- Houd het object stevig op de werksteun op de juiste hoogte voor de schijf.
- Houd het object constant in beweging, beweeg in hetzelfde ritme.
- Druk een object nooit hard tegen de slijpschijf.
- Houd het object koel met gebruik van het koelblad of een pan met water.

- De slijpschijf moet draaien 'in' het object dat moet worden geslepen.

OPMERKING:

Overmatige druk kan het object beschadigen, de motor oververhitten en zorgen voor voortijdige slijtage van de slijpschijf.

▲ WAARSCHUWING:

Overmatige druk op een koude schijf kan ertoe leiden dat de schijf breekt.

GB801 alleen

Het balanceren van de slijpschijf

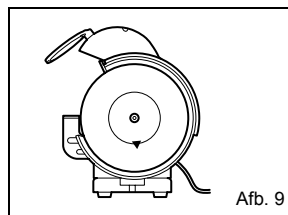

Als de slijpschijf alleen is bevestigd, zal de zwaarste sectie de laagste positie aangeven. Markeer dit gedeelte zoals in Afb. 9.

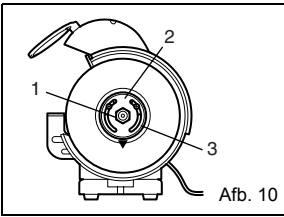

1. Moer
2. Flens
3. Balans gewicht

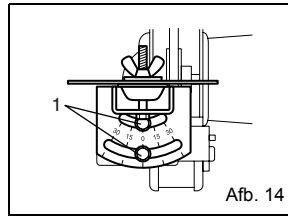

1. Inbusbout

Installeer de flens en het balansgewicht in deze situatie (Afb. 9).

Het balansgewicht moet geplaatst zijn zoals te zien in Afb. 10.

Dan kunt u de flens tijdelijk vastzetten met de installatiemoer.

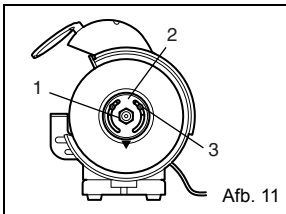

1. Moer
2. Balans gewicht
3. Dopschroef

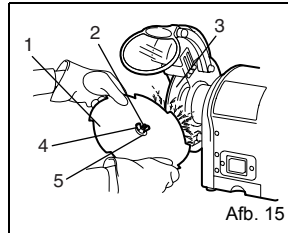

1. Zaagblad
2. Schroef
3. Slijpschijf
4. Vleugelmoer A
5. Houder A

Beweeg het balansgewicht zo dat wanneer de schijf wordt gedraaid het niet stopt op dezelfde plaats maar zomaar zoals in situatie Afb. 10. Maak dan de dopschroeven op het balansgewicht vast en draai de flensmoer stevig aan.

Maak de vleugelmoer B los en schuif de houder B zodat de 'strot' of gleuf tussen de zaagbladtanden net in contact komt met de rand van de schijf. Schuif het aanslagstuk zodat het in contact komt met de houder B en draai de vleugelmoer B stevig aan.

▲ WAARSCHUWING:

Zorg altijd dat de tafelslijpmachine niet in het stopcontact is gestoken voordat u bevestiging of aanpassing van het apparaat uitvoert.

Als u dat niet doet, zal dat leiden tot per ongeluk starten wat kan leiden tot mogelijk ernstig letsel.

GB602W alleen

Hoe de zaagblad slijpkit te bevestigen

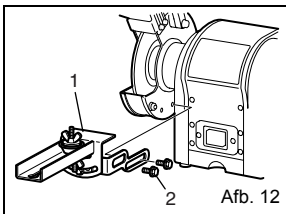

1. Zaagblad slijpkit
2. Bout

■ Monteer en bevestig de zaagblad slijpkit zoals in Afb. 12.

Zorg ervoor dat het stevig vastzit voor gebruik.

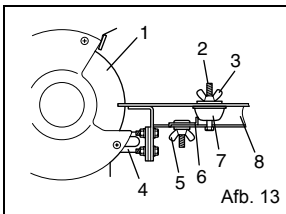

1. Slijpschijf
2. Schroef
3. Vleugelmoer A
4. Gereedschapsteun houder
5. Vleugelmoer B
6. Aanslagstuk
7. Houder B
8. Gereedschapsteun

VERVANGING VAN DE SCHIJF

Zie Afb. 16.

Als u de slijpschijf moet vervangen moet u er zeker van zijn dat u er een koopt met een veilige snelheid tenminste zo hoog als de 'niet laden snelheid' RPM wat moet zijn aangegeven op de gegevensplaat van de slijper en waarvan is aangegeven dat deze voldoet aan SAA.

Om de slijpschijf te vervangen moet u de schijfkap verwijderen door de schroeven erin los te draaien met een moersleutel.

Maak de slijpmoer los door deze met de klok mee te draaien voor de linkerkant en tegen de klok in te draaien voor de rechterkant. Verwijder de buitenflens en de slijpschijf. Om een nieuwe slijpschijf te installeren moet u bovenstaande procedure in omgekeerde richting uitvoeren.

Zorg ervoor dat de slijpschijf en de buitenste flens op de juiste wijze zijn geplaatst op de draaiax.

Plaats het zaagblad tussen houder A en houder B. Maak dan de bevestiging op de schroef vast met de vleugelmoer A.

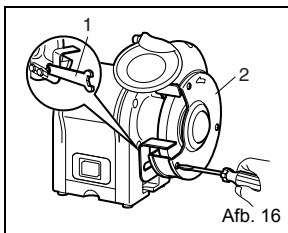

1. Moersleutel
2. Schijfkap

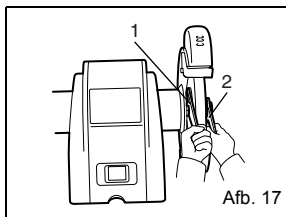

1. Sleutel 8
2. Sleutel 10

ONDERHOUD

⚠ WAARSCHUWING:

Als u het apparaat laat nakijken gebruik dan alleen identieke vervangingsonderdelen. Het gebruik van andere onderdelen kan leiden tot gevaar of kan zorgen voor productschade.

ALGEMEEN

Houd de tafelslijpmachine schoon. Verwijder regelmatig slijpsel van werkstukken onder de slijpmachine. Zorg ervoor dat de slijpmachine goed functioneert. Controleer of schroeven, moeren en bouten goed vastzitten.

VERLENGSNOEREN

Het gebruik van een verlengsnoer kan zorgen voor wat stroomverlies. Om dit tot een minimum te beperken en om oververhitting te vermijden moet u een verlengsnoer gebruiken dat zwaar genoeg is om de stroom van het apparaat te dragen.

Een snoerdikte (A.W.G) van tenminste 16 wordt aangeraden voor een verlengsnoer van 8 meter of minder in lengte. Bij buitenshuis werken moet u een verlengsnoer gebruiken dat geschikt is voor gebruik buitenshuis. De stekker van het snoer zal de aanduiding WA hebben.

⚠ WAARSCHUWING:

Controleer verlengsnoeren voor elk gebruik. Als ze beschadigd zijn moet u ze direct vervangen. Gebruik nooit gereedschap met beschadigde snoeren omdat het aanraken van het beschadigde gebied een elektrische schok kan bezorgen wat kan leiden tot ernstig letsel.

WERKLICHT LAMPVERVANGING

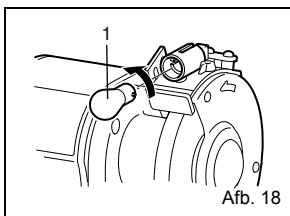

1. Gloeilamp

Als de gloeilamp oud is en niet meer werkt, maak dan de schroeven los die de lampkap bevestigen, verwijder voorzichtig de gloeilamp uit de houder door deze tegen de klok in te draaien. Vraag uw dealer om vervangingsonderdelen. Om de gloeilamp te vervangen moet u de gloeilamp in de houder drukken en met de klok

meedraaien, daarna de lampkap weer vastmaken in de tegengestelde richting.

SCHIJF OMLIJSTING GEREEDSCHAP (Accessoires)

Het omlijsten van een schijf wordt gedaan om het weer scherp te maken of om het bovenvlak weer op te zuiveren.

Stel de werksteun van de tafelslijpmachine in een lichte hoek en zet het schijf omlijstinggereedschap ertegenaan. Maak geen contact met de slijpschijf tot u de motor heeft aangezet en de schijf op volle snelheid roteert. Druk het omlijstinggereedschap lichtjes tegen de roterende schijf tot het effect heeft en beweeg dan langzaam van de ene kant naar de andere kant langs de schijf. Een beetje effect en veel heen en weer bewegen is beter dan veel effect in één keer. Werk voorzichtig; houd het gereedschap met kracht tegen de werksteun. Gebruik geen overmatige druk tegen de slijpschijf. Doe het alleen als u de techniek beheerst.

PROBLEMEN OPLOSSEN

Dit gedeelte beslaat de meest voorkomende problemen die men tegenkomt tijdens de werking en wat men in dat geval kan doen. Verander niets totdat u de machine van de stroom heeft gehaald en de bewegende delen geheel zijn gestopt.

SYMPTOOM	MOGELIJKE OORZAAK	CORRIGERENDE HANDELING
De motor wil niet starten.	<ol style="list-style-type: none"> 1. Laag voltage. 2. Open circuit in de motor of losse verbindingen. 	<ol style="list-style-type: none"> 1. Controleer de stroomkabel voor de juiste voltage. 2. Inspecteer alle hoofdaansluitingen op de motor voor losse of open aansluitingen.
Motor wil niet starten; zekeringen of stroomonderbreker is doorgebrand	<ol style="list-style-type: none"> 1. Kortsluiting van snoer of stekker. 2. Kortsluiting in de motor of losse verbindingen. 	<ol style="list-style-type: none"> 1. Inspecteer de snoerstekker voor beschadigde isolatie en kortgesloten draden. 2. Inspecteer alle aansluitingen in de motor voor losse of kortgesloten aansluitpunten of versleten isolatie. 3. Installeer correcte zekeringen of stroomonderbrekers.
Motor raakt oververhit.	Motor overladen.	Verminder de lading op de motor.
Motor slaat af (resulteert in doorgebrande zekeringen of onderschept circuit)	<ol style="list-style-type: none"> 1. Kortsluiting in de motor of losse verbindingen. 2. Laag voltage. 3. Onjuiste zekeringen of stroomonderbrekers in de elektriciteitsleiding. 4. Motor overladen. 	<ol style="list-style-type: none"> 1. Inspecteer alle aansluitingen in de motor voor losse of kortgesloten aansluitpunten of versleten isolatie. 2. Corrigeer de lage voltage omstandigheden. 3. Installeer correcte zekeringen of stroomonderbrekers. 4. Verminder de lading op de motor.
Machine vertraagt tijdens de werking.	De diepte van de snede is te groot.	Vertraag de snelheid van de beweging van het werkstuk in de schijf.
Deinend patroon op het werkvlak van het werkstuk.	<ol style="list-style-type: none"> 1. Zorg ervoor dat de machine stevig is bevestigd op een stevig oppervlak. 2. Gebruik een bevestigingsapparaat om het werkstuk stevig vast te houden. 3. Het zuiveren van de slijpschijf. 4. Gebruik een zachtere schijf of verlaag de invoersnelheid. 	
Lijnenpatroon op het werkvlak van het werkstuk.	<ol style="list-style-type: none"> 1. Vuil op het oppervlak van de schijf. 2. Werkstuk is niet stevig vastgehouden. 	<ol style="list-style-type: none"> 1. Het zuiveren van de slijpschijf. 2. Gebruik een bevestigingsapparaat om het werkstuk stevig vast te houden.
Brandplekken of scheurtjes in het werkstuk.	<ol style="list-style-type: none"> 1. Onjuist type slijpschijf. 2. Onjuiste invoersnelheid. 3. Koeling vereist. 	<ol style="list-style-type: none"> 1. Probeer een schijf met een zachtere stijl of grover zand. 2. Vertraag de snelheid van de beweging van het werkstuk in de schijf. 3. Voeg een optioneel koelsysteem toe of koel handmatig.
Schijf wordt gauw oud, slijpzand valt eraf.	<ol style="list-style-type: none"> 1. De diepte van de snede is te groot. 2. De schijf is te zacht voor het te verwerken materiaal. Selecteer een harder hechtmateriaal. 3. Schijfdiameter is te smal. 4. Slechte schijfomlijsting. 5. Defecte schijfhechting. 	<ol style="list-style-type: none"> 1. Vertraag de snelheid van de beweging van het werkstuk in de schijf. 2. De schijf is te hard voor het te verwerken materiaal. Selecteer een zachter hechtmateriaal. 3. Vervang de schijf. 4. Zuiver de slijpschijf. 5. Neem contact op met de fabrikant van de slijpschijf.
De schijf koekt aan en het werkstuk vertoont brandplekken.	<ol style="list-style-type: none"> 1. Schijf is te hard. 2. Invoersnelheid is te laag. 3. Slechte schijfomlijsting. 4. Koeling vereist. 	<ol style="list-style-type: none"> 1. Selecteer een zachter hechtmateriaal. 2. Verhoog de snelheid van de beweging van het werkstuk in de schijf. 3. Zuiver de slijpschijf. 4. Voeg een optioneel koelsysteem toe of koel handmatig.

ESPECIFICACIONES DEL PRODUCTO

Modelo	GB602	GB602W	GB801
Discos:			
Diámetro	150 mm (6 pulg.)	150 mm (6 pulg.) 150 mm (6 pulg.)	205 mm (8 pulg.)
Anchura	16 mm (5/8 pulg.)	6,4 mm (1/4 pulg.) 16 mm (5/8 pulg.)	19 mm (3/4 pulg.)
Orificio para el eje	12,7 mm (1/2 pulg.)	12,7 mm (1/2 pulg.) 12,7 mm (1/2 pulg.)	15,88 mm (5/8 pulg.)
Velocidad en vacío (min ⁻¹)	2.850 (50 Hz) 3.450 (60 Hz)	2.850 (50 Hz) 3.450 (60 Hz)	2.850 (50 Hz) 3.450 (60 Hz)
Potencia	250 W	250 W	550 W
Longitud total	375 mm	375 mm	395 mm
Peso neto	9,4 kg	9,5 kg	20,5 kg

 Busque este símbolo que indica precauciones de seguridad importantes.
Significa ¡Atención! Su seguridad está en juego.

REGLAS PARA UN USO SEGURO

Para usar de forma segura esta herramienta debe leer y comprender este manual del operario y todas las etiquetas enganchadas en la herramienta. La seguridad es una combinación de sentido común, permanecer alerta y conocer cómo funciona la amoladora de banco.

LEA TODAS LAS INSTRUCCIONES

- **CONOZCA SU HERRAMIENTA ELÉCTRICA.** Lea atentamente el manual del operario. Conozca las aplicaciones y las limitaciones, así como posibles riesgos específicos relacionados con esta herramienta.
- **PROTÉJASE CONTRA DESCARGAS ELÉCTRICAS** evitando el contacto del cuerpo con superficies conectadas a tierra. Por ejemplo: tuberías, radiadores, fogones de cocina y frigoríficos.
- **MANTENGA INSTALADAS LAS PROTECCIONES** y en condiciones de funcionamiento. Nunca utilice la herramienta si una o más protecciones se han retirado. Asegúrese de que todas las protecciones estén funcionando correctamente antes de cada uso.
- **RETIRE LAS LLAVES DE AJUSTE.** Acostúmbrase a comprobar si las llaves de ajuste se han retirado de la herramienta antes de encenderla.
- **MANTENGA LIMPIA EL ÁREA DE TRABAJO.** Las áreas y los bancos de trabajo desordenados favorecen los accidentes.
- **EVITE ENTORNOS PELIGROSOS.** No utilice las herramientas eléctricas cerca de gasolina u otros líquidos inflamables, en ubicaciones mojadas o húmedas, ni las exponga a la lluvia. Mantenga el área de trabajo bien iluminada.
- **MANTENGA ALEJADOS A LOS NIÑOS Y A LOS VISITANTES.** Todos los visitantes deben llevar gafas de seguridad y mantenerse a una distancia segura del área de trabajo.
- **HAGA QUE EL TALLER SEA A PRUEBA DE NIÑOS** con candados, interruptores maestros o extrayendo las llaves de puesta en marcha.

- **NO FUERCE LA HERRAMIENTA.** Realizará el trabajo mejor y de forma más segura a la velocidad para la que se ha diseñado.
- **UTILICE LA HERRAMIENTA ADECUADA.** No fuerce la herramienta ni ningún accesorio para que realice un trabajo para el que no se ha diseñado.
- **UTILICE UN CABLE DE EXTENSIÓN ADECUADO.** Asegúrese de que el cable de extensión esté en buen estado. Cuando utilice un cable de extensión, asegúrese de que tenga el calibre adecuado para la corriente requerida por el producto. De lo contrario, se producirá una bajada de tensión, que a su vez provocará pérdida de potencia y recalentamiento. Se recomienda un tamaño de calibre de cable (A.W.G) de 16 como mínimo para un cable de extensión de 8 metros de longitud o menos. Si duda de cuál utilizar, use el siguiente calibre más alto. Cuanto menor es el número de calibre, más corriente podrá conducir el cable.
- **INSPECCIONE LOS CABLES DE EXTENSIÓN PERIÓDICAMENTE** y sustitúyalos si están dañados.
- **LLEVE INDUMENTARIA ADECUADA.** No lleve ropas sueltas ni corbatas. Tampoco lleve joyas que puedan quedar atrapadas en las partes móviles de la herramienta y provocar lesiones personales; se recomienda utilizar calzado que no sea rígido cuando se trabaja en exteriores. Lleve protección para el cabello para sujetar el cabello largo.
- **UTILICE SIEMPRE GAFAS DE SEGURIDAD CON PROTECTORES LATERALES.** Las gafas de uso diario NO son gafas de seguridad.
- **PROTEJA SUS PULMONES.** Utilice una mascarilla antipolvo o para la cara si la operación de corte produce polvo.
- **PROTEJA SUS OÍDOS.** Utilice protectores para los oídos cuando use la herramienta de forma prolongada.

- **NO MALTRATE EL CABLE.** Nunca arrastre la herramienta por el cable ni tire de él para desconectarla del enchufe. Mantenga el cable alejado del calor, aceite y bordes cortantes.
 - **NO HAGA DEMASIADAS COSAS AL MISMO TIEMPO.** Mantenga la postura adecuada y el equilibrio en todo momento.
 - **REALICE UN BUEN MANTENIMIENTO DE LAS HERRAMIENTAS.** Mantenga las herramientas afiladas y limpias para un rendimiento mejor y más seguro. Siga las instrucciones para lubricar y cambiar accesorios.
 - **NUNCA DEJE LA HERRAMIENTA FUNCIONANDO DESATENDIDA. APÁGUELA.** Desconecte todas las herramientas cuando no las utilice, antes de repararlas o cuando cambie accesorios, discos, etc.
 - **EVITE LA PUESTA EN MARCHA ACCIDENTAL.**
 - **UTILICE LOS ACCESORIOS RECOMENDADOS.** El uso de accesorios inadecuados puede provocar un riesgo de lesiones.
 - **NO utilice discos con un calibre incorrecto. NUNCA utilice arandelas para discos o discos que sean defectuosos o incorrectos y NUNCA toque el disco de amolar u otras partes móviles.**
 - **NO SE COLOQUE NUNCA SOBRE LA HERRAMIENTA.** Puede sufrir lesiones graves si la herramienta se inclina o si entra en contacto con el disco accidentalmente.
 - **DIRECCIÓN DE AVANCE.** Tenga en cuenta la dirección de rotación del disco; nunca realice el proceso de amolado sin apoyar correctamente la pieza. NUNCA amuele más de una pieza simultáneamente.
- ⚠ ADVERTENCIA**
Los discos siguen girando por inercia después de apagar la herramienta.
- **COMPRUEBE LAS PIEZAS DAÑADAS.** Antes de seguir utilizando la herramienta, si un protector o cualquier otra parte de la herramienta está dañada, debe inspeccionarse con detenimiento para determinar si funcionará correctamente y si cumplirá con su finalidad. Compruebe la alineación de las partes móviles, el libre movimiento de las partes móviles, la rotura de piezas, el montaje y cualquier otra condición que pueda afectar a su funcionamiento. Las protecciones u otras piezas dañadas deben repararse correctamente o sustituirse en un centro de servicio autorizado para evitar el riesgo de lesiones personales.
 - **MANTENGA LA HERRAMIENTA SECA, LIMPIA Y LIBRE DE ACEITE Y GRASA.** Utilice siempre un paño limpio para la limpieza. Nunca utilice líquido de frenos, gasolina, productos derivados del petróleo ni disolventes para limpiar la herramienta.
 - **INSPECCIONE LA FUENTE DE ALIMENTACIÓN Y LOS CABLES DE EXTENSIÓN PERIÓDICAMENTE y, si están dañados, haga que sean reparados por un técnico de reparación cualificado.** Conozca en todo momento la ubicación del cable y manténgalo alejado del disco en rotación.
 - **NUNCA DEBE UTILIZARSE EN UNA ATMÓSFERA EXPLOSIVA.** Las chispas normales del motor o de amolar metal pueden provocar la ignición de gases.
- **UTILICE CABLES DE EXTENSIÓN PARA EXTERIORES.** Utilice solamente cables de extensión con una conexión a tierra aprobada que estén diseñados y marcados para su uso en exteriores.
 - **NUNCA intente alcanzar una pieza de trabajo, una pieza de desecho o cualquier otro objeto que pueda estar en el camino del disco o cerca de él.**
 - **EVITE OPERACIONES INCÓMODAS Y POSICIONES DE LAS MANOS** en las que un resbalón repentino podría hacer que la mano entrara en contacto con el disco. Asegúrese SIEMPRE de tener una buena posición de equilibrio.
 - **NUNCA se coloque usted o cualquier parte de su cuerpo en línea con el disco.**
 - **NO UTILICE ESTA HERRAMIENTA SI EL INTERRUPTOR NO LA APAGA Y LA ENCIENDE.** Haga que se reemplacen los interruptores defectuosos en un servicio de reparación autorizado.
 - **NO APAGUE Y ENCIENDA EL MOTOR RÁPIDAMENTE.** Esto podría hacer que se aflojara el disco y podría crear un peligro. Si esto se produjera, apártese y deje que el disco se detenga completamente. Desconecte la amoladora de la fuente de alimentación y vuelva a apretar firmemente la tuerca del disco.
- ⚠ ADVERTENCIA:**
Al reparar una herramienta, utilice sólo piezas de repuesto idénticas. El uso de otras piezas puede crear un peligro o provocar daños en el producto.
- **UTILICE SOLAMENTE LAS BRIDAS** proporcionadas con la amoladora de banco.
SI FALTA CUALQUIER PARTE DE LA AMOLADORA o si se rompe, deforma o falla de cualquier forma, o si un componente eléctrico no funciona correctamente, apague la herramienta con el interruptor, desenchufe la máquina y sustituya las partes dañadas, que faltan o que provocan fallos antes de reanudar las operaciones.
 - **ASEGÚRESE DE QUE LA AMOLADORA ESTÉ MONTADA DE FORMA SEGURA** tal y como se describe en las instrucciones de uso antes de conectar la herramienta a una fuente de alimentación.
 - **NO APRIETE DEMASIADO LA TUERCA DEL DISCO,** si se aprieta demasiado el disco puede agrietarse durante el uso.
 - **INSPECCIONE EL DISCO DE LA AMOLADORA** para ver defectos visibles. Compruebe si el disco tiene fisuras y grietas y pruebe si funciona normalmente antes de su uso.
 - **AJUSTE** la distancia entre el disco y el apoyo de trabajo para mantener una separación de 1,6 mm. o menos, ya que el diámetro del disco se reduce con el uso. El valor de separación que se utiliza en la marca debe ser la separación recomendada por el fabricante pero no será superior a 3,2 mm.
 - **SIEMPRE DEBE COLOCAR SUAVEMENTE LA PIEZA DE TRABAJO CONTRA EL DISCO ABRASIVO.** Cuando empiece a amolar. Un impacto brusco puede romper el disco. Ejercer una leve presión cuando empiece a amolar; demasiada presión sobre un disco frío puede provocar que el disco se agriete.

- **RIESGO DE LESIONES DEBIDO A UNA PUESTA EN MARCHA ACCIDENTAL.** No utilice la herramienta en zonas donde puedan estar presentes niños.
- **NUNCA PONGA EN MARCHA LA AMOLADORA** cuando el disco esté en contacto con la pieza de trabajo.
- **TRABAJO SEGURO.** Sujete siempre la pieza de trabajo firmemente contra el apoyo de trabajo.
- **NO UTILICE LA AMOLADORA DE BANCO** si la brida o la tuerca de fijación faltan o si el eje del husillo está doblado.
- Limpie **FRECUENTEMENTE** el polvo de la operación de amolado de debajo de la amoladora.
- **NO UTILICE ESTA HERRAMIENTA BAJO LA INFLUENCIA DE DROGAS, ALCOHOL O CUALQUIER MEDICACIÓN.**
- **ESTÉ SIEMPRE ALERTA.** No deje que la familiaridad con la amoladora (a base de utilizarla repetidamente) le haga descuidar las normas de seguridad.
- Una fracción de segundo de descuido es suficiente para provocar lesiones graves.
- **PERMANEZCA ALERTA Y MANTENGA EL CONTROL.** Vigile lo que hace y utilice el sentido común. No utilice la herramienta cuando esté cansado. No tenga prisa.
- **GUARDE ESTAS INSTRUCCIONES.** Consúltelas frecuentemente y utilícelas para enseñar a otros usuarios. Si presta a alguien esta herramienta, preste también las instrucciones.

⚠ ADVERTENCIA:

El polvo provocado por el lijado, serrado, amolado, taladrado y otras actividades de construcción contiene productos químicos que se sabe que provocan cáncer, defectos congénitos y otros problemas reproductivos. Algunas de estas sustancias químicas son:

- plomo de material con pintura con plomo.
- silicio cristalino de ladrillos y cemento y otros productos de albañilería, y
- arsénico y cromo de madera tratada químicamente

El riesgo de exposición varía en función de la frecuencia con la que realice este tipo de trabajo. Para reducir su exposición a estas sustancias químicas: trabaje en zonas bien ventiladas y con el equipo de seguridad aprobado como, por ejemplo, las mascarillas contra el polvo especialmente diseñadas para filtrar partículas microscópicas.



El propósito de los símbolos de seguridad es llamar su atención ante posibles peligros. Los símbolos de seguridad y las explicaciones que los acompañan merecen su atención y comprensión. Las advertencias de seguridad solas no eliminan ningún peligro. Las instrucciones o advertencias que proporcionan no sustituyen las medidas de prevención de accidentes apropiadas.

SÍMBOLO	SIGNIFICADO
	SÍMBOLO DE ALERTA DE SEGURIDAD: Indica peligro, advertencia o precaución. Se puede usar junto con otros símbolos o pictogramas.
	PELIGRO: Si no se obedece una advertencia de seguridad el resultado será lesiones graves a usted mismo o a otros. Siga siempre las precauciones de seguridad para reducir el riesgo de fuego, descargas eléctricas y lesiones personales.
	ADVERTENCIA: Si no se obedece una advertencia de seguridad el resultado puede ser daños a la propiedad o lesiones personales a usted mismo o a terceros. Siga siempre las precauciones de seguridad para reducir el riesgo de fuego, descargas eléctricas y lesiones personales.
	PRECAUCIÓN: Si no se obedece una advertencia de seguridad el resultado puede ser daños a la propiedad o lesiones personales a usted mismo o a terceros. Siga siempre las precauciones de seguridad para reducir el riesgo de fuego, descargas eléctricas y lesiones personales.
NOTA:	Avisa de información o instrucciones vitales para el funcionamiento o el mantenimiento del equipo.

⚠ ADVERTENCIA:

No intente utilizar esta herramienta hasta que haya leído con atención y comprenda completamente todas las instrucciones, reglas de seguridad, etc., contenidas en este manual. En caso contrario, se pueden provocar accidentes que impliquen fuego, descargas eléctricas o lesiones personales graves. Guarde este manual del operario y revíselo frecuentemente para un uso seguro continuado y para enseñar a otras personas que puedan usar esta herramienta.



⚠ ADVERTENCIA:

Durante el uso de la amoladora pueden salir despedidos hacia sus ojos objetos extraños, lo que puede provocar graves daños en los ojos. Para utilizar la herramienta eléctrica, utilice siempre gafas de seguridad o gafas de seguridad con protecciones laterales y una careta protectora completa cuando sea necesario. Recomendamos una máscara de seguridad de amplia visión para su uso sobre gafas convencionales o gafas de seguridad estándar con protectores laterales.

DESEMBALAJE

- Extraiga con cuidado todas las piezas de la caja de cartón de transporte.
- Saque la amoladora de banco de la caja de cartón y colóquela en una superficie de trabajo.
- No deseche los materiales de embalaje hasta que haya inspeccionado la máquina, identificado todas las piezas sueltas y hasta que haya utilizado correctamente la amoladora de banco.
- Examine todas las piezas para asegurarse de que no ha habido roturas ni daños durante el transporte.
- Si se han incluido todas las partes, proceda al montaje.
- Si falta cualquier pieza o está dañada, no intente enchufar la herramienta ni encenderla hasta que se obtengan las piezas dañadas o que faltan y se instalen correctamente.
- Póngase en contacto con su distribuidor más cercano para obtener ayuda si hay piezas dañadas o si faltan piezas.

⚠ ADVERTENCIA:

Si falta alguna pieza no utilice esta máquina hasta que se sustituyan las piezas que faltan. En caso contrario se podrían provocar lesiones graves.

EQUIPO ESTÁNDAR

GB602

- Llave 8-19..... 1
- Llave 10-13..... 1
- Gafas de seguridad 1

GB801

- Llave 8-24..... 1
- Llave 10-13-17 1
- Gafas de seguridad 1

GB602W

- Llave 8-19 1
- Llave 10-13 1
- Apoyo de trabajo izquierdo 1
- Gafas de seguridad 1

CARACTERÍSTICAS

CONOZCA SU AMOLADORA DE BANCO

Consulte la Fig. 3.

Antes de intentar utilizar su nueva herramienta, familiarícese con todas las características de uso y los requisitos de seguridad.

Lea con atención este manual del operario antes de utilizar la amoladora.

INTERRUPTOR DE ENCENDIDO

Un interruptor de encendido (On/Off) de acceso sencillo, cómodo y seguro.

MOTOR

La amoladora, gracias a su motor eléctrico de inducción creado con gran precisión, tiene suficiente potencia para realizar pesados trabajos de amolado.

DISCO DE LA AMOLADORA

Equipada con discos de amolado finos y gruesos para la mayoría de aplicaciones.

NOTA:

Los discos nuevos a veces deben rebajarse para nivelar la cara del disco.

PROTECTOR DE OJOS DE SEGURIDAD Y DEFLECTOR DE CHISPAS

Los protectores de seguridad y los deflectores de chispas se pueden ajustar para la comodidad del operario. La utilización de la amoladora sin estos elementos montados puede provocar graves lesiones. No realice la operación de amolado con el protector de seguridad levantado; use siempre gafas de seguridad para la protección personal.

APOYO DE TRABAJO

Los apoyos de trabajo se ajustan independientemente para compensar el desgaste de los discos. Antes de amolar, asegúrese de que los apoyos de trabajo se hayan ajustado correctamente. Generalmente, el objeto que se amuela está ligeramente por encima del centro del disco de amolado.

Ajuste la distancia entre el disco y el apoyo de trabajo para mantener una separación de 1,6 mm. o menos, ya que el diámetro del disco se reduce con el uso.

Con una luz de trabajo montada de forma permanente que ilumina automáticamente el área de trabajo para un amolado y un afilado más precisos y seguros.

BANDEJA DE REFRIGERACIÓN

Durante la operación de amolado, los objetos de metal se calientan rápidamente. Es importante mover el objeto hacia delante y hacia atrás en el disco de amolado y GB602/GB801 (Fig. 3)

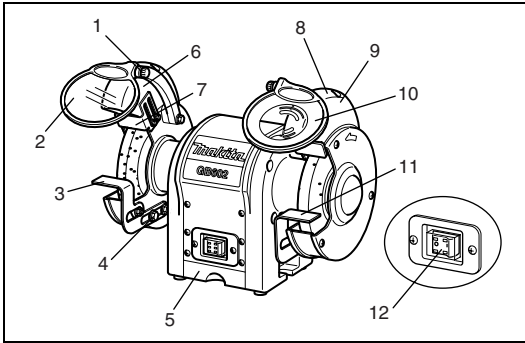

refrigerar el objeto frecuentemente mediante la bandeja de refrigeración de la amoladora.

1. Rueda de ajuste
2. Protector de ojos de seguridad
3. Apoyo de trabajo (izquierdo)
4. Pernos de ajuste
5. Bandeja de refrigeración
6. Encendido automático (luz de trabajo)
7. Deflector de chispas (izquierdo)
8. Deflector de chispas (derecho)
9. Cubierta de la lámpara
10. Protector de ojos de seguridad con lupa
11. Apoyo de trabajo (derecho)
12. Interruptor de encendido

GB602W (Fig. 4)

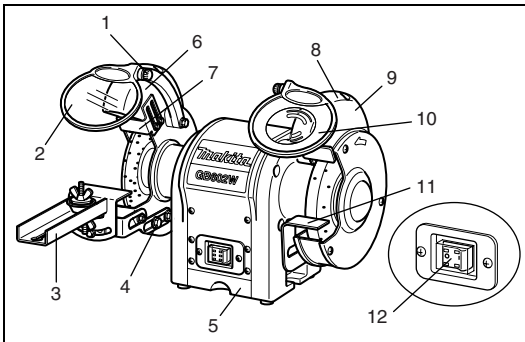

1. Rueda de ajuste
2. Protector de ojos de seguridad
3. Kit de afilado de la hoja de sierra
4. Pernos de ajuste
5. Bandeja de refrigeración
6. Encendido automático (luz de trabajo)
7. Deflector de chispas (izquierdo)
8. Deflector de chispas (derecho)
9. Cubierta de la lámpara
10. Protector de ojos de seguridad con lupa
11. Apoyo de trabajo (derecho)
12. Interruptor de encendido

MONTAJE

MONTAJE DE LOS PROTECTORES DE OJOS DE SEGURIDAD

Consulte las Fig. 5-6.

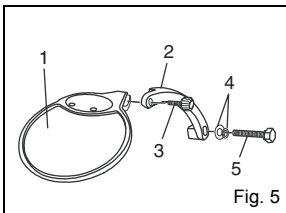

1. Protector de ojos de seguridad
2. Brazo de montaje del protector de ojos
3. Rueda de ajuste
4. Arandela
5. Tornillo hexagonal

Fig. 5

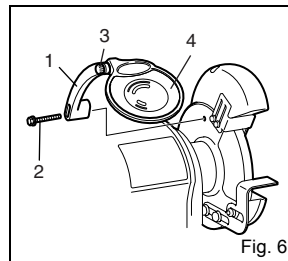

1. Brazo de montaje del protector de ojos
2. Tornillo hexagonal
3. Rueda de ajuste
4. Protector de ojos de seguridad

Fig. 6

Monte el brazo de montaje del protector de ojos izquierdo y derecho en el interior de las protecciones del disco utilizando los soportes de retención, los tornillos hexagonales (M6 X 30 mm) y las arandelas (6 mm).

Utilice la ilustración como guía para determinar qué brazo de montaje del protector de ojos se monta en el lado izquierdo y qué brazo de montaje del protector de ojos se monta en el lado derecho de la amoladora.

Cuando los brazos de montaje del protector de ojos estén firmemente en su lugar, deslice el soporte del protector sobre el brazo de montaje del protector de ojos. Apriete la rueda de ajuste dejándola lo suficientemente floja como para permitir que se levante y se baje fácilmente el protector de ojos de seguridad.

⚠ ADVERTENCIA:

Para evitar lesiones personales, nunca utilice la amoladora de banco a menos que los protectores de ojos de seguridad y los deflectores de chispas estén correctamente instalados y en su lugar.

APOYO DE TRABAJO
GB602/GB801/GB602W

Consulte la Fig. 7.

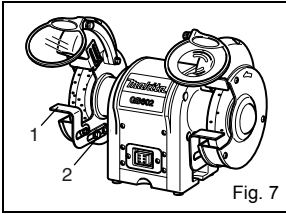

1. Soporte del apoyo de trabajo
2. Tornillo hexagonal

Monte los apoyos de trabajo en el soporte del apoyo de trabajo mediante los dos tornillos hexagonales. Antes de apretar los tornillos, ajuste la separación entre el disco de la amoladora y el apoyo de trabajo a un máximo de 1,6 mm. Apriételes firmemente.

GB602W solamente

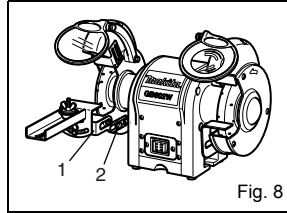

1. Apoyo de trabajo
2. Tornillo hexagonal

Fig. 8

Monte el apoyo de trabajo de la hoja en el soporte del apoyo de trabajo mediante los dos tornillos hexagonales. Antes de apretar los tornillos, ajuste la separación entre el disco de la amoladora y el apoyo de trabajo a un máximo de 1,6 mm. Apriételes firmemente.

MANEJO

UTILIZACIÓN BÁSICA

⚠ ADVERTENCIA:

Utilice siempre gafas de seguridad o gafas de seguridad con protectores laterales durante la utilización de la herramienta eléctrica o cuando sople suciedad. Si la operación genera polvo, utilice una máscara antipolvo.

Para que sean eficientes y trabajen según su diseño, las herramientas deben estar afiladas. Las herramientas romas pueden causar accidentes (y los causarán).

Las amoladoras de banco son ideales para afilar herramientas como cinceles, cuchillas de cepilladoras, tijeras, etc., y para eliminar el óxido o la corrosión.

⚠ ADVERTENCIA:

Nunca afile ni amole ningún objeto de aluminio.

Las amoladoras extraen material rápidamente, por lo que la presión es vital para un amolado eficiente.

La forma correcta de afilar una herramienta y evitar el sobrecalentamiento es:

- Mantener una herramienta en el apoyo de trabajo firmemente con el disco correcto.
- Mantener el objeto en constante movimiento, moviéndolo a un ritmo uniforme.
- Nunca fuerce una herramienta contra el disco de amolado.
- Mantenga fría la herramienta utilizando una bandeja de refrigeración o un recipiente de agua.
- El disco de amolado debe girar y penetrar en el objeto que se afila.

NOTA:

Una presión excesiva puede dañar la herramienta, hacer que el motor se recaliente y gastar de forma prematura el disco de amolado.

⚠ ADVERTENCIA:

Una presión excesiva sobre un disco frío puede hacer que se agriete.

GB801 solamente

Equilibrado del disco de amolado

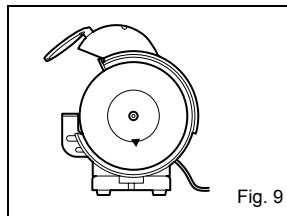
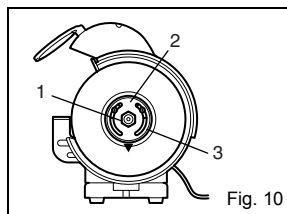

Fig. 9

Cuando se monta el disco de amolado, la sección más pesada asume la posición inferior. Marque esta sección como en la Fig. 9.



1. Tuerca
2. Brida
3. Peso de equilibrio

Fig. 10

En este estado (Fig. 9) instale la brida y el peso de equilibrio.

El peso de equilibrio debe colocarse por encima como se muestra en la Fig. 10.

A continuación, apriete temporalmente la brida con la tuerca de instalación.

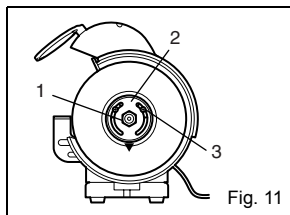

1. Tuerca
2. Peso de equilibrio
3. Tornillo de tope

En el estado de la Fig. 10, mueva el peso de equilibrio para que cuando se gire la rueda no se detenga en el mismo lugar sino que lo haga de forma aleatoria. A continuación, apriete los tornillos de tope del peso de equilibrio y apriete firmemente la tuerca de la brida.

GB602W solamente

Cómo montar el kit de afilado de hoja de sierra

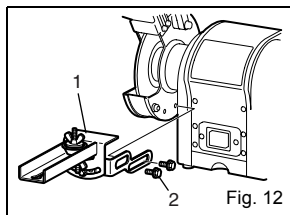

1. Kit de afilado de hoja de sierra
2. Perno

■ Monte el kit de afilado de hoja de sierra como se muestra en la Fig. 12.

Antes de su uso, asegúrese de que esté firmemente fijado.

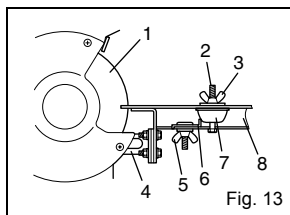

1. Disco de la amoladora
2. Tornillo
3. Tuerca de mariposa A
4. Soporte del apoyo de herramientas
5. Tuerca de mariposa B
6. Tope
7. Soporte B
8. Apoyo de la herramienta

Coloque la hoja de sierra entre el soporte A y el soporte B.

A continuación, fije el conjunto en el tornillo con la tuerca de mariposa A.

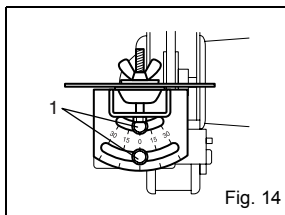

1. Tornillo hexagonal

El ajuste del ángulo se puede realizar aflojando los tornillos hexagonales de la placa graduada de bisel. Tras ajustar el ángulo, apriete firmemente los tornillos hexagonales.

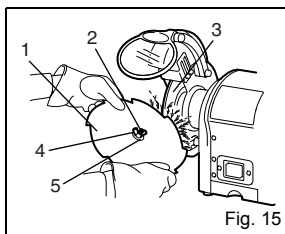

1. Hoja de sierra
2. Tornillo
3. Disco de la amoladora
4. Tuerca de mariposa A
5. Soporte A

Afloje la tuerca de mariposa B y deslice el soporte B de forma que la "garganta" o la ranura entre los dientes de la hoja de sierra

entre en contacto con el borde del disco. Deslice el tope para que entre en contacto con el soporte B y apriete firmemente la tuerca de mariposa B.

▲ ADVERTENCIA:

Desconecte siempre la amoladora de banco de la fuente de alimentación antes de realizar cualquier ensamblado o ajuste.

En caso contrario se podría provocar una puesta en marcha accidental que podría tener como resultado graves lesiones personales.

SUSTITUCIÓN DEL DISCO

Consulte la Fig. 16.

Si debe sustituir un disco de amolado, asegúrese de obtener uno con una clasificación de velocidad segura que sea como mínimo tan alta como las RPM de "velocidad en vacío" marcadas en la placa de datos de la amoladora y que tenga la marca de cumplimiento con SAA.

Para sustituir el disco de amolado, retire la cubierta del disco aflojando los tornillos mientras sujeta la tuerca con la llave.

Afloje la tuerca del disco en el sentido de las agujas del reloj para el lado izquierdo y en el sentido contrario a las agujas del reloj para el lado derecho. Extraiga la brida exterior y el disco de amolado. Para instalar un disco de amolado siga el procedimiento anterior a la inversa.

Asegúrese de que el disco de amolado y la brida exterior se hayan asentado correctamente en el eje del husillo.

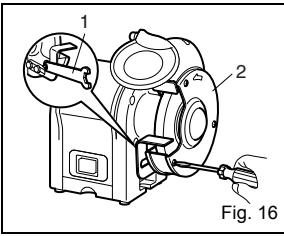

1. Llave
2. Cubierta del disco

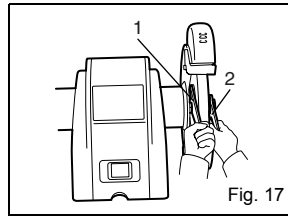

1. Llave 8
2. Llave 10

Fig. 17

MANTENIMIENTO

▲ ADVERTENCIA:

Al reparar una herramienta, utilice sólo piezas de repuesto. El uso de otras piezas puede crear un peligro o provocar daños en el producto.

GENERAL

Mantenga limpia la amoladora de banco. Elimine la suciedad de las piezas de trabajo y de debajo de la amoladora frecuentemente.

Asegúrese de que la amoladora de banco funciona correctamente. Compruebe si los tornillos, las tuercas y los pernos están apretados.

CABLES DE EXTENSIÓN

El uso de cualquier cable de extensión provocará pérdida de potencia. Para mantener al mínimo la pérdida y para evitar que la herramienta se recaliente, utilice un cable de extensión que tenga un calibre suficiente como para transportar la corriente que la herramienta consumirá.

Se recomienda un tamaño de calibre de cable (A.W.G) de 16 como mínimo para un cable de extensión de 8 metros de longitud o menos. Cuando trabaje en exteriores, utilice un cable de extensión que sea adecuado para el uso en exteriores. La cubierta del cable tendrá la marca WA.

▲ ADVERTENCIA:

Compruebe los cables de extensión antes de cada uso. Si se dañan, sustitúyalos inmediatamente. Nunca utilice la herramienta con un cable dañado ya que si toca el área dañada puede sufrir descargas eléctricas que pueden provocar graves lesiones.

SUSTITUCIÓN DE LA BOMBILLA DE LA LUZ DE TRABAJO

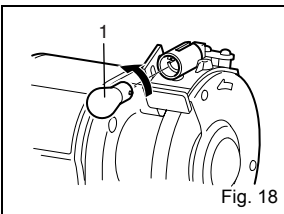

1. Bombilla

Fig. 18

Cuando la bombilla esté gastada y no funcione, afloje los tornillos que fijan la cubierta de la lámpara y extraiga suavemente la bombilla del soporte ejerciendo presión sobre ella y girándola en el sentido contrario a las agujas del reloj. Póngase en contacto con su distribuidor para obtener un repuesto. Para sustituirla, empuje suavemente la bombilla para insertarla, gírela en el sentido de las

agujas del reloj y fije la cubierta de la lámpara en el orden inverso.

HERRAMIENTA PARA REACONDICIONAR EL DISCO (acesorio)

El reacondicionamiento del disco se realiza para renovar su afilado o para nivelar la cara del disco.

Ajuste el apoyo de trabajo de la amoladora de banco en un ángulo ligero y tense la herramienta de reacondicionamiento del disco contra él. No establezca contacto con el disco de amolado hasta que se haya encendido el motor y el disco gire a velocidad completa. Presione la herramienta de reacondicionamiento ligeramente contra el disco que está girando hasta que realice una mordedura y entonces muévala de lado a lado del disco. Es mejor una pequeña mordedura y muchas pasadas que una gran mordedura y una pasada. Trabaje con cuidado; sujete la herramienta de reacondicionamiento en el apoyo de trabajo. No realice una presión excesiva sobre el disco de amolado. Proceda únicamente hasta que domine la técnica.

SOLUCIÓN DE PROBLEMAS

En esta sección se tratan los problemas más comunes que surgen durante el uso y qué hay que hacer para solucionarlos. No realice ajustes hasta que la máquina esté desenchufada y las piezas en movimiento se hayan detenido completamente.

SÍNTOMA	CAUSA POSIBLE	ACCIÓN CORRECTORA
El motor no se pone en marcha.	<ol style="list-style-type: none"> 1. Tensión baja. 2. Circuito abierto en el motor o conexiones flojas. 	<ol style="list-style-type: none"> 1. Compruebe si la línea eléctrica tiene la tensión correcta. 2. Inspeccione todas las conexiones de cables del motor para ver si hay conexiones flojas o abiertas.
El motor no se pone en marcha; los fusibles o los diferenciales saltan	<ol style="list-style-type: none"> 1. Cortocircuito en el cable o el enchufe. 2. Cortocircuito en el motor o conexiones flojas. 	<ol style="list-style-type: none"> 1. Inspeccione el cable para ver si hay daños en el aislamiento o cables cortocircuitados. 2. Inspeccione todas las conexiones del motor para ver si hay terminales cortocircuitados o sueltos o aislantes gastados. 3. Instale fusibles o diferenciales correctos.
El motor se recalienta.	Motor sobrecargado.	Reduzca la carga del motor.
El motor se cala (fundiendo fusibles o haciendo saltar el diferencial)	<ol style="list-style-type: none"> 1. Cortocircuito en el motor o conexiones flojas. 2. Tensión baja. 3. Fusibles o diferenciales incorrectos en la línea de alimentación. 4. Motor sobrecargado. 	<ol style="list-style-type: none"> 1. Inspeccione las conexiones del motor para ver si hay terminales cortocircuitados o sueltos o aislantes gastados. 2. Corrija las condiciones de tensión baja. 3. Instale fusibles o diferenciales correctos. 4. Reduzca la carga del motor.
La máquina se ralentiza durante el uso.	La profundidad de corte es demasiado grande.	Reduzca la velocidad de movimiento de la pieza de trabajo en la pieza.
Estado ondulado de la superficie de la pieza de trabajo.	<ol style="list-style-type: none"> 1. Asegúrese de que la máquina está montada firmemente sobre una superficie sólida. 2. Utilice un dispositivo de sujeción para retener firmemente la pieza de trabajo. 3. Reacondicione el disco de amolado 4. Utilice un disco más suave o reduzca la velocidad de avance. 	
Líneas en la superficie de la pieza de trabajo.	<ol style="list-style-type: none"> 1. Impurezas en la superficie de trabajo. 2. La pieza de trabajo no se sujeta firmemente. 	<ol style="list-style-type: none"> 1. Reacondicione el disco de amolado 2. Utilice un dispositivo de sujeción para retener firmemente la pieza de trabajo.
Puntos de quemaduras o grietas en la pieza de trabajo.	<ol style="list-style-type: none"> 1. Tipo inadecuado de disco de amolado. 2. Velocidad inadecuada. 3. Refrigerante necesario. 	<ol style="list-style-type: none"> 1. Pruebe un disco de estilo más suave o de grano más grueso. 2. Reduzca la velocidad de movimiento de la pieza de trabajo en la pieza. 3. Añada un sistema de refrigeración opcional o introduzca refrigerante a mano.
El disco se desafilá rápidamente, el grano cae.	<ol style="list-style-type: none"> 1. La profundidad de corte es demasiado grande. 2. El disco es demasiado blando para el material. Seleccione uno más duro. 3. El diámetro del disco es demasiado pequeño. 4. Reacondicionamiento del disco incorrecto. 5. Adherencia del disco defectuosa. 	<ol style="list-style-type: none"> 1. Reduzca la velocidad de movimiento de la pieza de trabajo en la pieza. 2. El disco es demasiado duro para el material. Seleccione uno más blando. 3. Sustituya el disco. 4. Reacondicione el disco 5. Consulte con el fabricante del disco de amolado.
El disco se atasca y la pieza de trabajo muestra marcas de quemaduras.	<ol style="list-style-type: none"> 1. El disco es demasiado duro. 2. La velocidad de avance es demasiado baja. 3. Reacondicionamiento del disco incorrecto. 4. Refrigerante necesario. 	<ol style="list-style-type: none"> 1. Seleccione uno más blando. 2. Aumente la velocidad de movimiento de la pieza de trabajo en la pieza. 3. Reacondicione el disco 4. Añada un sistema de refrigeración opcional o introduzca refrigerante a mano.

Makita Corporation